

INDICE

1	LAVORAZIONI	30	PERLINE DOGATE
2	TRUCIOLARE GREZZO TRUCIOLARE IDROFUGO TRUCIOLARE IGNIFUGO	31	PENNELLI IN MASSELLO
3	TRUCIOLARE pioppo NOBILITATO BIANCO fin. CERA TRUCIOLARE NOBILITATO BIANCO serie 'ECO' fin. CERA TRUCIOLARE NOBILITATO	32	LAMELLARE PER SERRAMENTI
4	TRUCIOLARE NOBILITATO "SM'art"	33	PAVIMENTI PREFINITI IN LAMINATO
5	TRUCIOLATO NOBILITATO ABETE MONTANO M.D.F. NOBILITATO / LACCATO MULTISTRATO pioppo PLACCATO con LAMINATO Bianco r	34	PAVIMENTI PREFINITI IN LEGNO
6	TRUCIOLARE NOBILITATO ALFA WOOD GROUP	35	PAVIMENTI SPC
7	LISTELLARE 'leggero' anima lamellare FROMAGER + HDF e FROMAGER	36	LAMINATI PLASTICI HPL LAMINATI FENIX
8	LISTELLARE LAMINATO (laminatino)	37	TOPS IDRO - PIANI DI LAVORO IN LAMINATO
9	TRUCIOLARE/LISTELLARE PLACCATO	38	STRATIFICATI IN HPL - NOVITA' 2024
10	M.D.F. (medium density fibreboard)	39	PIANI IN QUARZO, MARMO, GRANITO
11	M.D.F. PRELACCATO LISTELLARE FROMAGER PREVERNICIATO "ECOLAC" MDF IN PASTA NERO	40	STIPIITI IN LISTELLARE
12	LISTELLARE ESTERNO H.D.F. MULTISTRATO in PIOPPO esterno HDF	41	KIT TELAIO PER PORTE SCORREVOLI
13	LISTELLARE ESTERNO PIOPPO MULTISTRATO FLESSIBILE	42	COPRIFILI in MULTISTRATI IMPIALLACCIATI COPRI COPRIFILI MASSICI
14	MULTISTRATO in PIOPPO OSB	43	LISTE PER GELOSIE FERMAVETRI
15	MULTISTRATO in BETULLA SPONDE per CASSETTI VERNICIATE PIASTRELLATO DOPPIO DECORATIVO	44	CORRIMANO COPRIANGOLI (guscette) COPRISPIGOLI BATTISCOPIA IN MASSELLO
16	MULTISTRATO OKOUME' "multistrato marino" MULTISTRATO PINO FENOLICO MULTISTRATO di pioppo IGNIFUGO	45	BATTISCOPIA PLACCATI SU MULTISTRATI
17	MULTISTRATI in OKOUME' PANNELLI MDF mm7 per RIVESTIMENTO BLINDATA	46	PROFILATI VARI
18	MULTISTRATO ANTISCIVOLO LAMELLARE MASSICCIO FINGER JOINT TRUCIOLARE FORATO ACUSTICO	47	COLLE NIDO D'APE PER TAMBURATI
19	COMPENSATI LAMELLARE ABETE 2 STRATI (bistrato)	48	PANNELLI PORTA GREZZI
20	LAMELLARE MASSICCIO MONOSTRATO	49	PANNELLETTI DIAMANTATI PLACCATI
21	LAMELLARI MASSICCI a 3 STRATI	50	PORTE PIEGHEVOLI GREZZE a LIBRO
23	SPALLE IN LAMELLARE a 3 STRATI	51	PORTE A SOFFIETTO
24	LEGNO VECCHIO	52	PORTE RASOMURO
28	PERLINE CARBONIZZATE	54	PORTE BLINDATE IN PRONTA CONSEGNA
29	PANNELLI FRESATI	58	PANNELLI IN PVC per blindate
		59	TRANCIATO di LEGNO
		60	PORTE INTERNE IDOOR
		62	PORTE FERREROLEGNO
		63	MANIGLIE PER PORTE E SERRAMENTI SPINE IN LEGNO
		64	BORDI IN LEGNO
		65	BORDI in ABS
		66	BORDI in LAMINATINO 4/10 SEDIE E TAVOLI RETI per LETTI - MATERASSI - GUANCIALI
		67	NOTE

CONTATTI

informazioni
ordini
contabilità

info@legnoforniture.com

commerciale@legnoforniture.com

amministrazione@legnoforniture.com

Le caratteristiche e i dati riportati in questo catalogo sono suscettibili di variazioni
senza obbligo di preavviso

NESTING 'M' CENTRO DI LAVORO A CONTROLLO NUMERICO

CARICATORE

I pannelli vengono automaticamente posti nell'area di lavoro del centro nesting.

SQUADRATURA

Operata con **centro nesting** di ultima generazione. La macchina offre il non plus ultra in termini di **precisione** nel campo della squadratura e permette la **massima ottimizzazione**

BANCO DI SCARICO

Tempistiche ridotte grazie all'avanzamento automatico del banco

ETICHETTATORE

Ritrovare il pezzo richiesto sarà semplicissimo in quanto l'etichettatore automatico si occupa di contrassegnare ove richiesto ogni pezzo

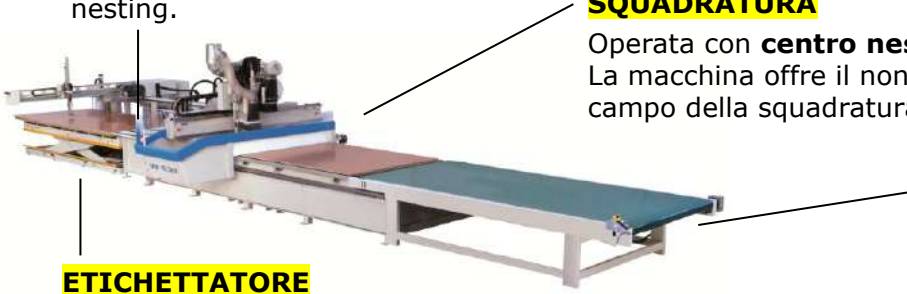

SEZIONATRICE ORIZZONTALE A CARICO AUTOMATICO AD ALTA PRODUTTIVITA'

- Alta produttività: sistema di carico automatico
- Precisione taglio: il taglio è preciso con l'incisore, la lama ottimizza l'altezza di taglio in modo automatico
- Velocità di produzione: il pressore con doppio sistema pneumatico assicura sempre una tenuta perfetta
- Facilità di lavorazione e movimentazione del pannello



BORDATRICE SCM STEFANI KD

- Utilizzo continuo e versatile con soluzioni per lavorazioni di qualità, queste sono le caratteristiche distintive di **STEFANI KD**.
- Bordatura con massello fino a 12 mm di spessore
- Bordi con due diversi raggi
- Utilizzo colla Eva bianca o trasparente
- Gruppo fresa per ottenere una fresata in testa mm 4x11



SEZIONATURA

Una macchina dedicata al servizio in tempo reale del cliente che desidera ritirare il materiale con tagli di grossatura.

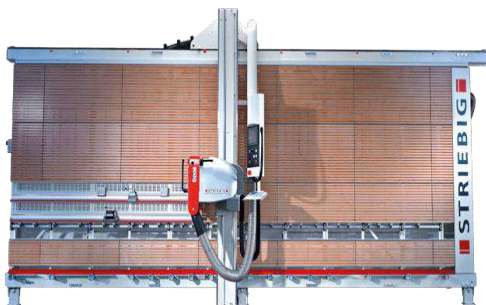

RUSTICATRICE MASTER 800

La nostra spazzolatrice/rusticatrice è realizzata per modificare la superficie del legno, attraverso l'uso di speciali spazzole si elimina la parte più morbida del legno lasciandone in evidenza la naturale venatura ed evidenziandone l'irregolarità.

Specifiche tecniche: larghezza cm 80, doppio passaggio max cm 160.



TRUCIOLARE GREZZO



TIPO NORMALE IN PIOPPO

Sono pannelli realizzati con particelle di tronchi di pioppo pressate mediante la tecnica di stratificazione (3 strati di particelle) ed incollate con resine ureiche a basso contenuto di formaldeide. Le due facce omogenee e compatte sono costituite da materiale di piccola granulometria e fanno di questo pannello dalla densità media di 585 kg/mc, un **prodotto di qualità**, stabile ed affidabile per la realizzazione di elementi di arredo ed altro.

Spessori e dimensioni disponibili a magazzino:

Spessore mm	Formato cm 372 x 202											
	6	8	10	12	16	19	20	22 ^①	25	30	35	40
	✓	✓	✓	✓	✓	✓	✓	✓	✓	✓	✓	✓

① cm 376 x 207 "LOMBARDO"

N.B. DISPONIBILE truciolare mm 18 cm 305 x 130 per placcatura laminati

Su richiesta: spessori e formati non specificati (salvo accettazione per quantitativi).

TRUCIOLARE IDROFUGO



TIPO IDROFUGO (interno colore verde)

Sono pannelli realizzati con il medesimo procedimento dei tipi precedentemente elencati ma con un incollaggio di tipo melaminico con bassa emissione di formaldeide: classe E1. Ciò permette una buona resistenza all'umidità ed al rigonfiamento.

E' quindi particolarmente indicato per impieghi in luoghi umidi e come sottofondo per la posa dei pavimenti in legno, di moquette, linoleum e gomma.

Spessore e dimensione disponibili a magazzino:

	Formato cm 280 x 207
Spessore mm	18

Su richiesta: spessori e formati non specificati (salvo accettazione per quantitativi).

TRUCIOLARE IGNIFUGO



TIPO IGNIFUGO (interno colore rosso)

Sono pannelli realizzati con il medesimo procedimento dei tipi sopra elencati ma con l'aggiunta di prodotti ignifuganti (che non contengono amianto) e che conferiscono a questo prodotto una reazione al fuoco CLASSE 1.

Spessore e dimensione disponibile a magazzino:

	Formato cm 372 x 202	Formato cm 372 x 202
Spessore mm	18	25

Su richiesta: spessori e formati non specificati (salvo accettazione per quantitativi).

TRUCIOLARE PIOPPO NOBILITATO BIANCO FIN. CERA

Pannelli truciolati **LOMBARDO** rivestiti da ambo i lati con carta melaminica bianca.

Il prodotto **LOMBARDO** si distingue per tre caratteristiche principali:

- superficie fine e omogenea
- struttura compatta per lavorazioni
- peso contenuto

Queste peculiarità garantiscono ai suoi utilizzatori

- **miglior rendimento dei processi produttivi grazie alla facilità nella lavorazione**
- **risparmio nella manutenzione degli utensili**
- **facilità nella movimentazione**

Il tutto si traduce in una riduzione di tempi e quindi di costi di lavorazione.

Spessori e dimensioni disponibili a magazzino:

	Formato cm 376 x 207				
Spessore mm	16	18 ①	20	25	30
	✓	✓	✓	✓	✓

① TRUCIOLATO IDROFUGO

TRUCIOLARE NOBILITATO BIANCO SERIE 'ECO' FIN. CERA

Truciolato misto abete nobilitato bianco (120 gr) fin. CERA

Spessori e dimensioni disponibili a magazzino:

	Formato cm 280 X 207			
Spessore mm	8	10	19	25
	✓	✓	✓	✓

TRUCIOLARE NOBILITATO

Pannelli truciolati "tutto pioppo" **LOMBARDO** rivestiti da ambo i lati con carta melaminica di varia finitura e disegno.

Spessori e dimensioni disponibili a magazzino:



Colore	Fin.	Formato cm 376 x 207				
		Spessore mm				
		8 ①	10	16 ①	20	25
GRIGIO	CERA		✓	✓	✓	✓
MAGNOLIA			✓		✓	✓
NERO		✓			✓	

LOMBARDO

**PANNELLI KRONOSPAN
DISPONIBILI A MAGAZZINO:**

	Formato cm 280 x 207		
KRONOSPAN D 3045 SD ABETE ARGENTO	mm 8 ✓	mm 19 ✓	
KRONOSPAN U 164 VL ANTRACITE	mm 8 ✓	mm 19 ✓	mm 25 ✓

① Truciolato nero mm 8 formato cm 280 x 207 KRONOSPAN.

① Truciolato grigio mm 16 formato cm 244 x 122 fin CERA



Dal 2014 Legnoforniture diventa distributore ufficiale per le province di Lecco e Sondrio dei truciolari nobilitati SM'art

Per offrire il miglior servizio possibile garantiamo la pronta consegna dei colori più richiesti stoccando a nostro magazzino più di 10 decorativi.

Possiamo inoltre fornire in breve tempo l'intera gamma di nobilitati SM'art che al momento conta più di 80 decori articolate in 13 diverse collezioni.



Le collezioni SM'art si articolano in diverse finiture, dalle più semplici ad effetto cera fino alla finitura sincro-poro più profonda presente sul mercato.

Il campionario completo di tutte le finiture in commercio propone anche altri materiali innovativi come:

- ONDA – HDF scolpiti
- HPL – Laminati di tendenza
- COMPACT HPL– Laminati tutti in pasta

Siamo certi che l'offerta potrà soddisfare l'estro e l'ingegno dei clienti e degli architetti più esigenti.

Spessori e dimensioni pannelli SM'art:

	Formato cm 305 x 207		
Spessore mm	8	19	25

Per ogni decorativo è disponibile in coordinato:

- **BORDO ABS 10/10** mm23/30/43
- **LAMINATO HPL** mm0,8 cm305x205

ANCHE PER UN SINGOLO FOGLIO E' POSSIBILE

avere il decorativo scelto su supporti differenti dagli standard come:

- Truciolare in spessori vari
- Truciolare **Idrofugo**, **Ignifugo**
- MDF, **MDF Idrofugo**, **MDF Ignifugo**
- **OSB Idrofugo** di pioppo



Richiedete al vs. rappresentante di fiducia i campionari e rimanete aggiornati sui colori in pronta consegna e sulle continue novità del mondo SM'art.

-NOVITA'- TRUCIOLATO NOBILITATO ABETE MONTANO

Truciolare pioppo nobilitato rivestito da ambo i lati con carta melaminica che rappresenta il finto legno.

Spessori e dimensioni disponibili a magazzino:



	Formato cm 285 x 210		
Spessore mm	8	19	25
	✓	✓	✓

LAMINATO mm 0.8	cm 305 x 130
BORDO mm 1	H 23/33

M.D.F. NOBILITATO / LACCATO

Pannelli in M.D.F., laccati o rivestiti con carte melaminiche di diversi decorativi. Indicati per schienali di mobili e fondi cassetti.

Spessori e dimensioni disponibili a magazzino:

Decorativo 1° lato	Decorativo 2° lato	Spessore mm	Formato cm
LACC. BIANCO fin. TF	GREZZO	3	280 x 207
LACC. BIANCO fin. TF	LACC. BIANCO fin. TF	5	280 x 207
MAGNOLIA fin. cera	GRIGIO fin. cera	6,5 ①	305 x 186

① Spessore appositamente progettato per l'alloggio nelle spondine per cassetti (vedi pag. 14)

MULTISTRATO PIOPPO PLACCATO CON LAMINATO BIANCO R

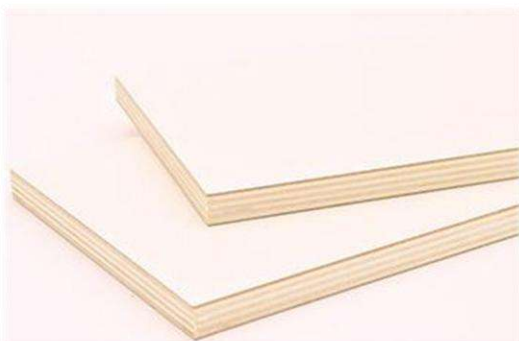

Pannelli multistrati di pioppo placcati sui 2 lati con laminato mm 0,9 bianco in finitura R.

Spessori e dimensioni disponibili a magazzino:

	Formato cm 305 x 130		
Spessore mm	18*	20	25
	✓	✓	✓

* laminato mm 0,7

Possibilità di placcare il multistrato grezzo con qualsiasi tipo di laminato anche per piccole quantità e realizzabile in tempi brevi.



Legnoforniture diventa distributore ufficiale per le province di Lecco, Sondrio, Como nobilitati ALFA WOOD.

In pronta consegna sono presenti 4 colorazioni:

074 GRAFITE FINITURA TERRA	494 LAPIS FINITURA TERRA	9322 ROVERE FINITURA INTRA	8502 ROVERE ELVEZIA FIN. SCAVATO

Spessori e dimensioni pannelli ALFA WOOD:

	Formato cm 280 x 207 per finitura terra e rada		
spessore	8	19	25

	Formato cm 366 x 183 per finitura intra/microline/scavato/soft/shagreen		
spessore	8	19	25

Per ogni decorativo è disponibile in coordinato:

- **BORDO ABS 10/10** mm 25/30/45

Possiamo garantire in breve tempo (**2/3 giorni**) l'intera gamma dei nobilitati ALFA WOOD che al momento conta più di 35 decori articolati in 6 diverse collezioni.

Collezioni:

1. Tinte unite
2. Legni
3. Marmi e pietre
4. Tessuti
5. Fantasie
6. Metallizzati



ANCHE PER UN SINGOLO FOGLIO E' POSSIBILE ORDINARE I PANNELLI ALFA WOOD.
 Richiedete al vs. rappresentante di fiducia i campionari e rimanete aggiornati sui colori in pronta consegna e sulle continue novità del mondo ALFA WOOD.

LISTELLARE 'LEGGERO' ANIMA LAMELLARE FROMAGER + HDF

Prodotto listellare con anima calibrata senza difetti in listelli di legno esotico finger joint privi di nodi. Pannello idoneo per impiallacciatura e laminazione diretta.

Grazie al peso estremamente contenuto (40% in meno rispetto ad un compensato di Okoumè e 25% in meno rispetto al compensato di Pioppo) il Listellare Superleggero viene molto apprezzato nella realizzazione di strutture di mobili.

Spessore HDF mm 3 su ambo i lati.

VANTAGGI DEL MATERIALE:

- leggerezza
- stabilità dimensionale
- facilità di lavorazione (taglio, squadratura, placcatura)
- facilità di bordatura rispetto ai pannelli con anima in nido d'ape (non richiede di essere massellato)
- maggiore tenuta della vite rispetto ai pannelli sandwich con anima in gomma/schiuma/polipropilene

Spessori e dimensioni disponibili a magazzino:



	Formato cm 305 x 129	
Spessore mm	18	25
	✓	✓

	Formato cm 313 x 189				Formato cm 220 x 125
Spessore mm	20	25	30	40	40
	✓	✓	✓	✓	✓

LISTELLARE 'LEGGERO' ANIMA LAMELLARE FROMAGER + EST. FROMAGER



	Formato cm 313 x 188	
Spessore mm	19	24
	✓	✓

LISTELLARE LAMINATO (LAMINATINO)

Pannelli listellari abete con facciate esterne in MDF rivestiti con laminatino spessore mm 0,4 su ambo i lati. Evidenti e notevoli le proprietà e la qualità del suddetto materiale. Indicato per strutture per mobili. **Si sconsiglia l'utilizzo per ante.**

Spessori e dimensioni disponibili a magazzino:



Formato cm 366 x 186			
Tipo Decorativo		Spessore mm	
		20	25
BIANCO	<i>fin. CERA</i>	✓	✓
GRIGIO CHIARO		✓	
ROVERE NODI		✓	✓
ANTRACITE		✓	

Su richiesta: spessori e formati non specificati (salvo accettazione per quantitativi).

TRUCIOLARE/LISTELLARE PLACCATO CON TRANCIATO DI LEGNO 6/10MM



		Formato 313x185												
Tipo	TRUCIOLATO NORMALE			TRUCIOLATO TUTTOPIOPPO				LISTELLARE 7 strati ②						
Spessore mm	7	9		15	19	20	26	31	19	20	21	25	31	
Lati/facciate ① vedi nota in calce	1	2	1	2	SOLO 2 LATI				SOLO 2 LATI					
	A/A		A/A		A/B									
TANGANICA	✓		✓	✓			✓	✓	✓			✓	✓	✓
ROVERE			✓	✓	✓		✓	✓	✓			✓	✓	✓
ROVERE NODI			✓											
ROVERE NODI 10/10						✓				✓				
CASTAGNO			✓		✓							✓	✓	
FRASSINO			✓	✓	✓		✓					✓	✓	
NOCE NAZIONALE			✓		✓		✓		✓				✓	
PINO NODI			✓		✓									
PINO CAROLINA			✓	✓	✓							✓	✓	
ABETE NETTO			✓	✓	✓							✓	✓	
ABETE NODI			✓											

- ① 2 lati (A/B) Lato A essenza prima qualità; Lato B in essenza di qualità media
 1 lato (A/R) Lato A essenza prima qualità; Lato B in tranciato retro per bilanciatura
 2 lati (A/A) Doppio Lato A essenza prima qualità

② **Si specifica che per il listellare placcato viene utilizzato un supporto in "LISTELLARE a 5 STRATI" al fine di ottenere un pannello a 7 strati totale. Questa scelta garantisce la massima STABILITA', AFFIDABILITA' e QUALITA'.**

Su richiesta: essenze, dimensioni e spessori non specificati con la possibilità di avere il tranciato nello spessore 10/10 e 20/10 (salvo accettazione per quantitativi).
ATTENZIONE! Per pannelli non disponibili a magazzino l'ordinativo è di 3 pannelli o multipli di 3 (6,9,...)



Pannello composto da fibre di legno legate da collanti a base di resine sintetiche, opportunamente pressate. La distribuzione delle fibre e la compattezza uniforme in tutto lo spessore del pannello, permettono perfette lavorazioni delle superfici e dei bordi. Stabile ed omogeneo, il pannello M.D.F. si può fresare, tornire, incidere, placcare ed è soprattutto indicato per laccature.

Spessori e dimensioni disponibili a magazzino:

- **TIPO** **NORMALE** (circa 750 kg mc)

Formato cm	305 x 220				Formato cm 376 X 220			
Spessore mm	3	4	5	6	8	10	12	14
	✓	✓	✓	✓	✓	✓	✓	✓

- **TIPO** **MEDIO (light)** (circa 620 kg mc)

Formato cm	Spessore mm					
	16	19	22	25	30	40
366 x 185		✓	✓	✓	✓	✓
366/376 x 220	✓					

- **TIPO** **IDROFUGO**

Solitamente usato, data la buona resistenza all'umidità, per la realizzazione di pannelli pantografati da applicare al lato esterno delle porte blindate o per la creazione di battiscopa.

Formato cm	244 X 122		305 X 122	
Spessore mm	9	15	19	25
	✓	✓	✓	✓

-**TIPO** **IGNIFUGO**

I pannelli ignifughi sono in particolare concepiti per applicazioni in cui è necessaria una migliore reazione al fuoco. Grande stabilità dimensionale. Bassa possibilità di imbarcamento.

Formato cm	280 x 207		366 x 185	
Spessore mm	16		19	22
	✓		✓	✓

Su richiesta: spessori e formati non specificati (salvo accettazione per quantitativi).



Pannelli in M.D.F. tipo medio (light) con i lati esterni nobilitati con carta melaminiche (70 gr.) di colore bianco ed adatti per essere laccati sia con vernici a solvente che ad acqua.

Questo prodotto garantisce un notevole risparmio in fase di verniciatura in quanto è possibile passare direttamente la mano di finitura.

L'abbinamento al bordo "Bianco per Laccatura" disponibile a magazzino nello spessore 6/10 crea il binomio perfetto per l'ottimizzazione della laccatura.

P.s. spessore mm 22; la scelta perfetta per ante con maniglia a gola.

	Formato cm 366 x 207/220				
Spessore mm	16	19	22	25	30
	✓	✓	✓	✓	✓

Su richiesta: spessori e formati non specificati (salvo accettazione per quantitativi).

LISTELLARE FROMAGER PREVERNICIATO "ECOLAC"



Pannelli FROMAGER esterni in MDF.

Adatto ad essere laccato sia con vernici a solvente che ad acqua. Sempre consigliata una ulteriore levigata per permettere ai prodotti di finitura di aggrappare nel migliore dei modi.

Il pannello può presentare qualche piccola imperfezione oppure una copertura di colore non uniforme e totale.

L'abbinamento al bordo "Bianco per Laccatura" disponibile a magazzino nello spessore 6/10 crea il binomio perfetto per l'ottimizzazione della laccatura.

Questo prodotto garantisce un notevole risparmio in fase di verniciatura in quanto è possibile passare direttamente la mano di finitura.

Spessori e dimensioni disponibili a magazzino:

Formato cm	305 x 130		
Spessore mm	20	25	30
	✓	✓	✓

MDF IN PASTA NERO



Formato cm	285 x 210
Spessore mm	19
	✓

LISTELLARE 5 STRATI ESTERNO H.D.F.



Pannelli listellari composti in 5 strati:

Anima centrale in listelli di abete ricoperti da uno strato di sfogliato di pioppo e con facciate esterne in HDF da mm 2,5.

Prodotto che accomuna le doti di leggerezza e stabilità dei pannelli listellari con l'uniformità e la compattezza della superficie dell'HDF.

Indicato sia da placcare, non avendo senso di venatura, ma anche per laccature.

Spessori e dimensioni disponibili a magazzino:

Formato cm	367 x 185			
Spessore mm	15	20	25	30
	✓	✓	✓	✓



Pannelli listellare doppia anima in listelli di abete.

Realizzato con strato intermedio da mm 2 in pioppo e strati esterni trasversali in legno esotico.

Indicati per la produzione di stipiti per porte.

Spessori e dimensioni disponibili a magazzino:

	Formato cm 187 x 217	
Spessore mm	44	

FORMATO **PER PLACCATURE** CM 305 X 130

MULTISTRATO IN PIOPPO ESTERNO HDF



Pannelli costituiti da strati di sfogliato di pioppo disposti con le fibre incrociate tra loro, con lati esterni con HDF da mm 4. Garantiscono buone prestazioni meccaniche, la stabilità è ottima e gli impieghi molteplici.

Indicato per placcature e laccature non avendo senso di venatura superficiale.

Spessori e dimensioni disponibili a magazzino:

Formato cm	310 x 212			
Spessore mm	15	20	25	30
	✓	✓	✓	✓

LISTELLARE 5 STRATI ESTERNO PIOPPO



Pannelli listellari composti in 5 strati:
Anima centrale in listelli di abete; 2 strati di pioppo per lato disposti con venatura trasversale. Prodotto con buone doti di stabilità, leggerezza ed indeformabilità.
Ottimo per strutture portanti di elementi di arredo.

Vena trasversale – Listelli interni in abete

Spessori e dimensioni disponibili a magazzino:

Formato cm	367 x 185					
Spessore mm	15	18	20	22	25	30
	✓	✓	✓	✓	✓	✓

MULTISTRATO FLESSIBILE



Pannelli realizzati con un particolare procedimento e formati da tre strati di legno esotico.

Si possono piegare in forme particolarmente rotonde e con estrema facilità, occorre metterli in forma ed eventualmente placcarli successivamente.

Sono disponibili due formati in base a come è possibile la realizzazione della piega

Spessore mm	Formato cm	
8	310 x 182 Longitudinale	✓
8	182 x 310 Trasversale	✓

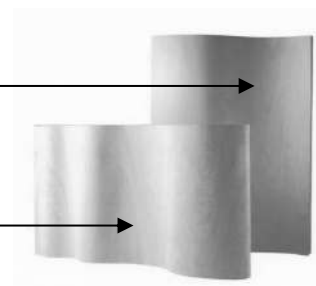

MULTISTRATO IN PIOPPO



Pannelli costituiti da strati di sfogliato di pioppo disposti con le fibre incrociate tra loro.

Garantiscono buone prestazioni meccaniche, la stabilità e la lavorazione sono ottime e gli impieghi molteplici.

Spessori e dimensioni disponibili a magazzino:

Formato cm			
Spessore mm	252 x 125	252/222 x 187 "Misura porte"	310 x 124 "Gigante"
3	✓		
4	✓	✓	✓

FORMATO STANDARD CM 252 X 187											
Spessore mm	5	6	8	10	12	15	18*	20	25	30	40
	✓	✓	✓	✓	✓	✓	✓	✓	✓	✓	✓

FORMATO TRASVERSALE CM 210 X 310							
Spessore mm	8	10	15	20	25	30	40
	✓	✓	✓	✓	✓	✓	✓

FORMATO PER PLACCATURE CM 305 X 130			
Spessore mm	8	18	23
	✓	✓	✓

* NOVITA': Disponibile multistrato pioppo mm 18 anche in versione **IGNIFUGO** cm 252 X 122 (pag. 16)

OSB



Pannelli costituiti da scaglie di tranciato di diversi tipi di legno pressate con collanti a base di resine resistenti all'acqua.

Materiale versatile dal costo molto contenuto soprattutto in relazione al fatto di essere **idrorepellente**.

Qualità: OSB 3

Spessori e dimensioni disponibili a magazzino:

Formato cm 250 x 125							
Spessore mm	9	12	15	18*	20	25	30
	✓	✓	✓	✓	✓	✓	✓

Su richiesta: spessori non specificati (salvo accettazione per quantitativi).

* Disponibile anche cm 300 x 125

MULTISTRATO IN BETULLA

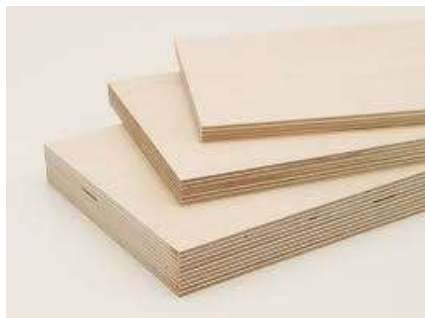

Pannelli costituiti da strati sottili di sfogliato di betulla. Prestare attenzione all'incollaggio che varia in base a spessori e formati. (Vedi tabella formati/spessori)

Essendo un prodotto molto compatto e robusto e di piccole dimensioni è generalmente usato per la realizzazione di sponde per cassette.

Le facciate possono presentare riparazioni mediante tasselli.

Spessori e dimensioni disponibili a magazzino:

Formato cm 152,5 x 152,5 INCOLLAGGIO UREICO				
Spessore mm Qualità	9 BB/BB	12 BB/BB	15 BB/BB	18 BB/BB
	✓	✓	✓	✓

Formato cm 250 x 125 INCOLLAGGIO FENOLICO							
Spessore mm Qualità	6 BB/BB	9 BB/BB	12 BB/BB	15 BB/BB	21 BB/BB	24 BB/BB	30 BB/BB
	✓	✓	✓	✓	✓	✓	✓

Su richiesta: dimensioni e spessori e qualità non specificati (salvo accettazione per quantitativi).

SPONDE PER CASSETTI VERNICIATE



MULTISTRATO BETULLA SBIANCATO

Liste in multistrati di betulla da **spessore mm15**. Multistrato a vista sul bordo, lista **lucidata in tinta sbiancata**. Fresatura su un lato da mm6/6,5 per l'alloggiamento dei pannelli MDF nobilitato (pag. 5)

Prodotto che permette di ottimizzare la costruzione del cassetto riducendo i tempi di realizzo.

Altezze disponibili a magazzino:

Lunghezza cm 250								
Altezze cm	8	10	12	14	16	18	20	25
	✓	✓	✓	✓	✓	✓	✓	✓

Su richiesta: altezze non specificate (salvo accettazione per quantitativi).

PIASTRELLATO DOPPIO DECORATIVO



Pannelli studiati per dare un effetto piastrella con finitura in rilievo dall'ottimo effetto estetico. Indicati per fondi di cucine, divisori ed altro.

Formato piastrella PRIMO lato: cm 2,2 x 2,2

Formato piastrella SECONDO lato: cm 4,6 X 4,6

Formato cm 244x122				
COLORI:	BIANCO	GRIGIO	MAGNOLIA	TORTORA

MULTISTRATO OKOUME' "MULTISTRATO MARINO"



Pannelli costituiti da strati di sfogliato di Okoumé pressati con **collante fenolico o melaminico** e per questo indicati per impieghi in cui è richiesta resistenza all'umidità e agli sbalzi di temperatura. (Un test a cui sono sottoposti i materiali fabbricati con incollaggio "marino" è quello di resistere per più di 72 ore in immersione in acqua bollente).

Prodotto caratterizzato da entrambe le facciate prive di imperfezioni e di colore rosa (essenza simile al faggio).

Spessori e dimensioni disponibili a magazzino:

Formato cm 250 x 122			
Spessore mm	15	19	25
	✓	✓	✓

Formato cm 310 x 153											
Spessore mm	3	5	8	10	12	15	19	22	25	30	40
	✓	✓	✓	✓	✓	✓	✓	✓	✓	✓	✓

Su richiesta: spessori e formati non specificati (salvo accettazione per quantitativi).

MULTISTRATO PINO FENOLICO



Pannelli costituiti da strati di sfogliato di pino pressati con **collante fenolico** e per questo indicati per impieghi in cui è richiesta resistenza all'umidità e agli sbalzi di temperatura.

Presenta una facciata di buona qualità, priva di nodi o nodi rari; possono essere presenti riparazioni mediante tasselli.

Qualità B/C - PRODUZIONE CILENA

Qualità ELLIOTTI - PRODUZIONE BRASILIANA PER IMBALLO

Spessori e dimensioni disponibili a magazzino:

Formato cm 244 x 122								
Spessore mm	9	12	15	18	21	24	25	30
Qualità B/C	✓	✓	✓	✓	✓		✓	✓
Qualità ELYOTTI	✓			✓	✓	✓		

Su richiesta: dimensioni e spessori e qualità non specificati (salvo accettazione per quantitativi).

MULTISTRATO DI PIOPPO IGNIFUGO



Pannelli costituiti da strati di sfogliato di pioppo disposti con le fibre incrociate tra loro.

Pannello interamente ignifugo.

Spessore e dimensione disponibile a magazzino:

Spessore mm	Formato cm	
18	252 x 122	✓

MULTISTRATI IN OKOUME' PANTOGRAFABILI A FIBRE PARALLELE

Sono pannelli in multistrati di Okoumé realizzati con incollaggio adatto ad usi all'esterno.

Aspetto del pannello finito e verniciato simile a quello di un pannello in massello ma con

caratteristiche di resistenza agli agenti atmosferici e di stabilità di gran lunga superiori e con un costo decisamente inferiore.

Possibilità di ottenere qualsiasi tipo di disegno, con grande semplicità, mediante pantografatura.

Indicato per pannelli di rivestimento di porte blindate.

Tipo **TR1** : tranciato 6/10 di riferimento solo sulla facciata

Tipo **TR2** : tranciato 6/10 di riferimento sulla facciata e internamente di spessore 15/10 a mm 7,5.

Spessori e dimensioni disponibili a magazzino contrassegnati ✓

	TR1 mm 14		TR2 mm 14	
Formato	cm 215 x 95	cm 250 x 125	cm 215 x 95	cm 250 x 125
OKOUME'	✓	✓	✓	✓
PINO NETTO	✓	✓	✓	✓

Su richiesta: i pannelli sopra riportati possono essere forniti già pantografati, anche con disegni particolari. **Vedere il relativo catalogo con tutti i modelli.**

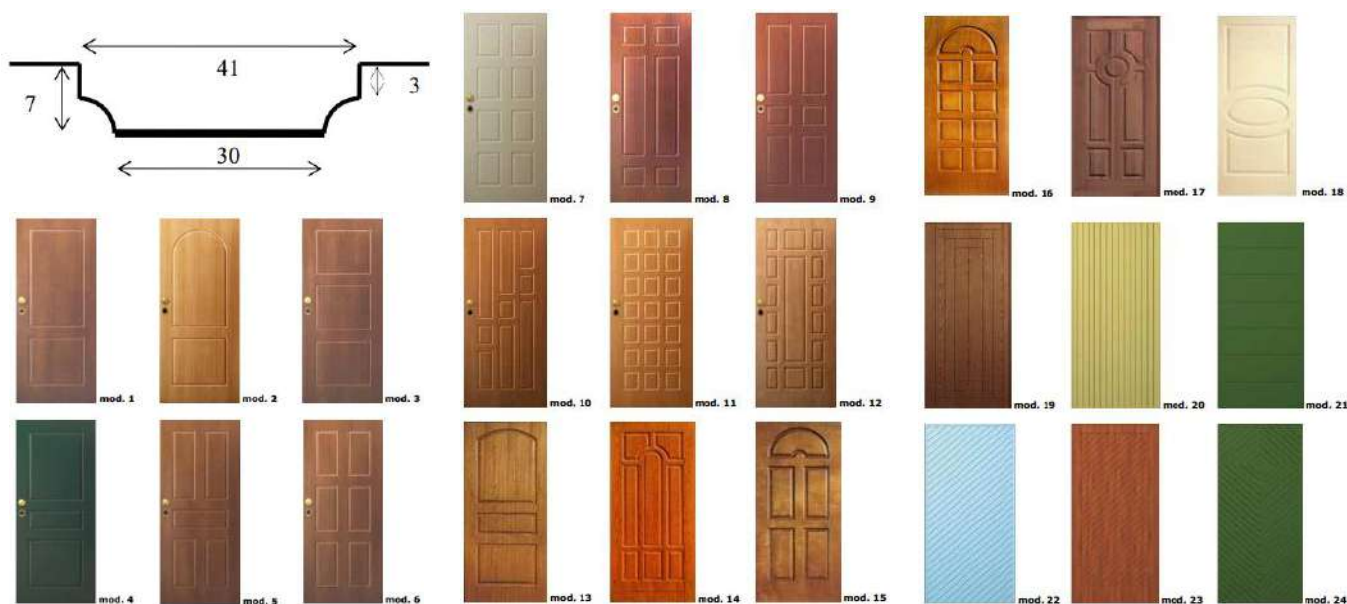

PANNELLI MDF MM7 PER RIVESTIMENTO BLINDATA

Pannelli in **MDF placcati** con tranciato di legno, spessore finito mm 7 (M.D.F. da mm 6 + tranciato di facciata + tranciato di bilanciatura/retro).

Usati generalmente per la realizzazione dei rilievi nei pannelletti (foderine) sbalzati per porte e per rivestimenti di porte blindate.

Formato cm 220 x 101		
Spessore mm7	TANGANICA / RETRO	ROVERE / RETRO
	✓	✓

MULTISTRATO ANTISCIVOLO



Pannello multistrati di betulla ad incollaggio fenolico o melaminico con facciate rivestite con pellicola melaminica nera di cui una ruvida per antiscivolamento.
Bordi trattati e sigillati.
Prodotto indicato per pedane e piani di carico di autocarri.

➤ **INCOLLAGGIO FENOLICO**

Spessori e dimensioni disponibili a magazzino:

cm 250 x 125							cm 250 x 152,5	
Altezze cm	9	12	15	18	24	30	9	15
	✓	✓	✓	✓	✓	✓	✓	✓

Su richiesta: spessori e formati non specificati (salvo accettazione per quantitativi).

LAMELLARE MASSICCIO FINGER JOINT



Pannelli costruiti con listelli da cm 30 circa di lunghezza e mm 40 di larghezza incollati a pettine (finger joint) longitudinalmente.

Materiale utilizzabile per la realizzazione di piani di lavoro, mobili, scale, rivestimenti, avendo caratteristiche di stabilità, resistenza, versatilità ed eleganza.

Materiale disponibile in pochi giorni nelle seguenti essenze:

- **ACERO**
- **BETULLA**
- **CILIEGIO EUROPEO**
- **FAGGIO EVAPORATO**
- **FRASSINO**
- **MOGANO**
- **NOCE EVAPORATO EUROPEO**
- **TEAK**

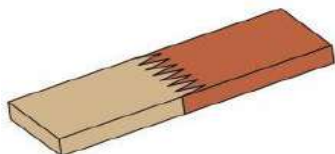

Spessori e dimensioni disponibili a magazzino:

Formato cm 420x122			
Spessore mm	19	32	42
ROVERE	✓	✓	✓
FAGGIO CRUDO	✓	✓	✓

TRUCIOLARE FORATO ACUSTICO PER STRUTTURA PORTE



Pannelli di **truciolare da mm 38** realizzati per sostituire il nido d'ape nella costruzione delle ante per porte.

La particolare **foratura passante** ottenuta tramite estrusione è studiata per aumentare notevolmente **l'isolamento acustico**.

Formato cm 80 x 209 (la dimensione può variare sensibilmente)	Spessore mm 38
---	-----------------------

COMPENSATI



Pannelli realizzati con multistrati interno di pioppo e placcati sulla facciata in varie essenze, bilanciati sul retro.
Spessore totale mm 4 (5 strati)

Spessori e dimensioni disponibili a magazzino:

ESSENZE	FORMATI cm	
	252 x 125 Misura Standard	300/305 x 125 Misura Gigante
ABETE	✓	✓
ABETE NODI	✓	
ACERO	✓	
BETULLA	✓	✓
CASTAGNO	✓	✓
CILIEGIO	✓	
FAGGIO	✓	
FRASSINO	✓	
LARICE	✓	
NOCE BIONDO	✓	
NOCE NAZIONALE	✓	
PINO SENZA NODI	✓	
PINO NODI	✓	
ROVERE	✓	✓
TANGANICA	✓	✓

Su richiesta: spessori e formati non specificati (salvo accettazione per quantitativi).

LAMELLARE ABETE 2 STRATI (BISTRATO) PER SUPPORTO PAVIMENTI

E' un pannello in massello a due strati incrociati, indicato per la produzione di parquet mediante l'incollaggio dello strato nobile superficiale da effettuare da parte dell'artigiano.

La struttura è composta da due strati di lamelle di abete a lista intera o giuntata, di cui una longitudinale di mm 3,5 ed una trasversale di mm 8,5 (12,5 per mm 16) , quest'ultima caratterizzata da lamelle tutte rigate della larghezza di mm 20.



Formato cm 500 x 102,5

Spessore mm 12 - mm 16



Pannelli costituiti da listelli di legno massiccio, larghezza variabile da mm 35 a mm 45, non giuntati longitudinalmente ed incollati l'uno accanto all'altro.

E' un prodotto compatto e resistente caratterizzato da un peso relativamente ridotto. Materiale estremamente durevole che permette agevolmente qualsiasi tipo di lavorazione contribuendo quindi ad un notevole risparmio di tempo nella realizzazione di elementi rustici di arredo.

INCOLLAGGIO VINILICO D3.

Tipologia qualità standard: nodi sani, nodi neri occasionali, riparazioni ben fatte, piccole sacche di resina, tracce di midollo, limitate differenze di colore; levigati sui due lati.

MISURE: le misure indicate possono subire variazioni

Spessori, dimensioni ed essenze disponibili a magazzino contrassegnati con ✓ :

ABETE DOGA STRETTA Formato 500 x 122								
Spessore mm	10	14	20	24	27	32	40	56
	✓	✓	✓	✓	✓	✓	✓	✓Ⓢ

Ⓢ Incollaggio D4

ABETE EVAPORATO Formato 500 x 122			
Spessore mm	19		27
	✓		✓

PINO NODI QUALITA' "A" Extra			
Spessore mm	20	27	32
	✓	✓	✓

Su richiesta: spessori e formati non specificati (salvo accettazione per quantitativi).

TIPO STRATIFICATO (3 strati) AD INCOLLAGGIO AW 100 (resistente all'esterno)

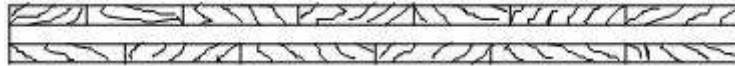

Pannelli costituiti da tre strati di lamelle di legno incrociati con gli strati esterni in senso longitudinale.

Grazie a questa composizione - le lamelle hanno una larghezza tra i 9 e i 15 cm - il legno conserva le sue caratteristiche naturali ed allo stesso tempo diventa più **stabile** e, grazie al tipo di incollaggio impiegato, più resistente e durevole anche per usi in esterni per i quali è particolarmente indicato (bugne, ante per finestre e portoncini, rivestimenti).

Il grande utilizzo e sviluppo che il pannello "tre strati" sta avendo presso i serramentisti, confermano le ottime qualità costruttive e di affidabilità di questo semilavorato. Presentiamo qui di seguito i principali modi di costruzione di ante oscuranti.

ANTE OSCURANTI VISTE IN SEZIONE:

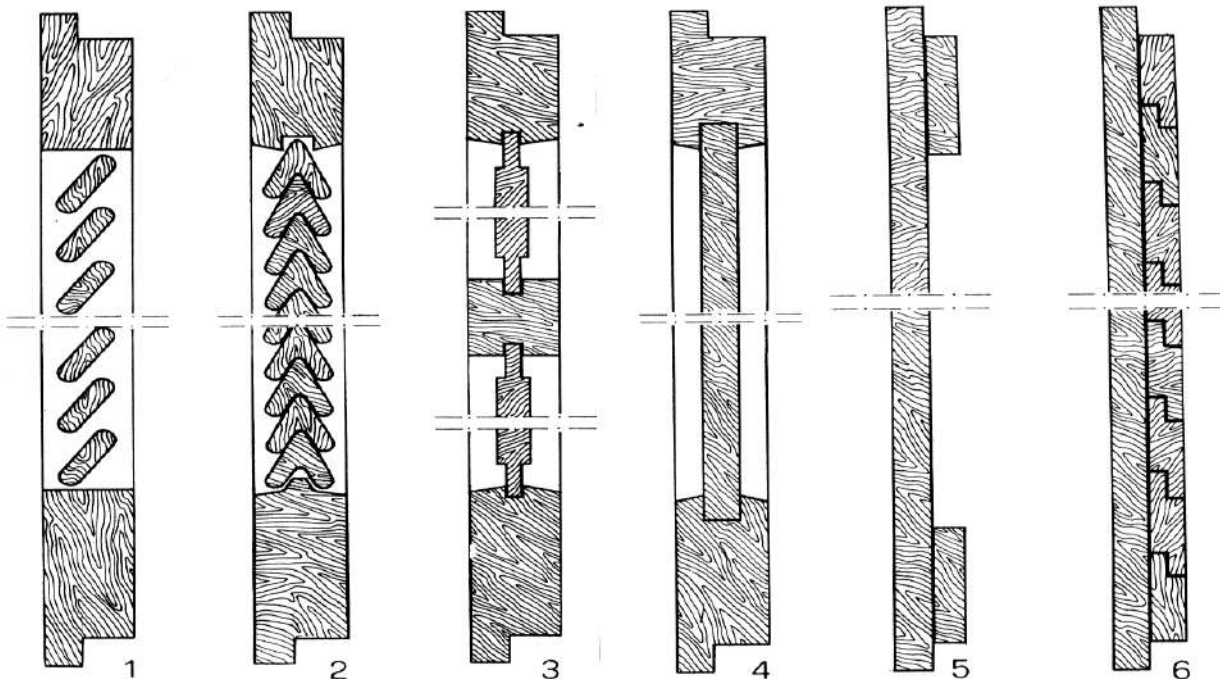

- 1) Oscuro a lamelle inclinate e distanziate.
- 2) Oscuro cieco a lamelle a doppia spiovenza.
- 3) Oscuro a specchi con pannelli massicci diamantati.
- 4) Oscuro con pannello massiccio liscio verticale.
- 5) Oscuro tipo rustico a tavolato con rinforzi trasversali.
- 6) Oscuro tipo rustico a doppio strato con tavole verticali esterne e perline orizzontali interne.

I pannelli in abete massiccio "tre strati" sono indicati per la realizzazione dei tipi 3-4-5-6, garantendo velocità di produzione, stabilità e qualità.

A prescindere dai citati vantaggi, occorre sempre tenere presente che si tratta di legno massiccio. Questo continua a vivere anche dopo la lavorazione, adattandosi alle condizioni ambientali; in un clima uniforme e non troppo asciutto le variazioni sono quasi inesistenti. Tuttavia potrebbero verificarsi minime deformazioni del manufatto realizzato o apparire leggere fessurazioni superficiali: ciò è un fatto naturale per materiali che mantengono la loro vitalità e non imputabile a erronea lavorazione o ad impiego di materiali non idonei.

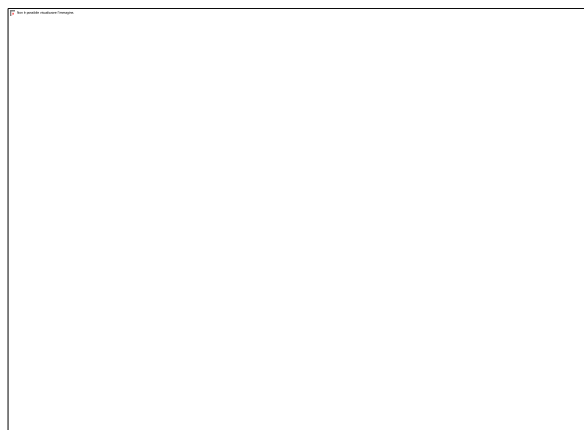

	Spessore mm	Qualità	Composizione Strati mm ①			Formato cm ②
			Est.	Int.	Est.	
ABETE NODI	13	AB/B	3,5	6	3,5	Cm 500 x 205
	16	AB/B	3,5	9	3,5	Cm 500 x 205
	19	AB/B	5,5	8	5,5	Cm 500 x 205
		AB/B DL	5,5	8	5,5	Doga Larga cm 14,5/16/19 Cm 500 x 205
		B/C+	5	9	5	Cm 500 x 205
		C/C	5,5	8	5,5	RICHIEDERE MISURA
	22	AB/B	5,5	11	5,5	Cm 500 x 205
		C/C	5,5	11	5,5	RICHIEDERE MISURA
	27	AB/B	9	9	9	Cm 500 x 205
		C/C - C/D	9,5	8	9,5	RICHIEDERE MISURA
	32	AB/B	8	16	8	Cm 500 x 205
	35	AB/B	8	19	8	Cm 500 x 205
	42	AB/B	8	26	8	Cm 500 X 205
		C/D	8	26	8	RICHIEDERE MISURA
	60	AB/B	8	44	8	Cm 500 x 205

ABETE NODI EVAPORATO	19	A/C+Retro				Cm 500 x 205 Doga cm 19
		AB/B DOGA 16				Cm 505 x 205
		C/C				Cm 505 x 205
	22	C/C				Cm 500 x 205
	26	A/B				Cm 500 x 205

LAMELLARE 5 STR (lati esterni mm 1,5)				
ABETE NETTO	mm 22	A/R	A/A	Cm 250 x 125
LARICE NETTO	mm 22	A/R	A/A	Cm 250 x 125

LAMELLARE 3 STRATI			
PINO	mm 19	B/C	Cm 500 x 125

LARICE NODI	19	AB/B	6	7	6	Interno Larice
		AB/B EVAPORATO	6	7	6	Interno Larice
		B/C	6	7	6	Interno Larice
		C/C	6	7	6	Interno Larice
	27	AB/B	9	9	9	Interno Larice
	32	AB/B	9	14	9	Interno Abete
	42	AB/B	9	24	9	Interno Abete

CIRMOLO	19	A/C				RICHIEDERE MISURA
ROVERE	18	A/B	4	12	4	Cm 235 x 121

① Gli spessori degli strati possono subire variazioni

② Misure indicative: variano a seconda delle partite

Su richiesta: spessori e formati diversi (salvo accettazione per quantitativi).

Tipologia e qualità standard dei pannelli massicci " 3 strati"

Qualità' A

Nodi sani (senza limiti di quantità), nodi neri occasionali, piccole riparazioni ben fatte, piccole sacche di resina, uniformità di colore, esente da canastro e midollo; levigatura sui due lati.

Qualità' B

Nodi sani (senza limiti di quantità), nodi neri occasionali, piccole riparazioni ben fatte, medie sacche di resina, minime tracce di canastro e midollo; levigatura sui due lati.

Qualità' C

Senza eccessive pretese di qualità. Ammessi nodi saltati e riparati, sacche di resina, midollo, canastro; levigatura sui due lati.

SPALLE IN LAMELLARE A 3 STRATI PER COSTRUZIONE DI PORTE



Sono liste di lamellare abete/larice a 3 strati di **SPESORE mm48** e **qualità A/A** indicate per la costruzione di porte .

Grazie a questo materiale, produrre porte di qualità diventa semplice, veloce ed economico.

Spessori e dimensioni disponibili a magazzino:

Lunghezza cm 215		
	ABETE NODI	ABETE EVAP.
LARGHEZZA cm	16	16
	25	

	<p>MADESIMO (prima patina esterna – marrone chiaro): pannelli ottenuti dal recupero di legno esposto al sole. La patina marrone chiaro lo rende abbinabile a tutti i tipi di arredamento.</p>
	<p>ST. MORITZ (evaporato tarlato): pannelli ottenuti dal recupero di legno e successivamente vaporizzato. La patina marrone chiaro e la presenza di tarlature conferisce "calore" al legno vecchio, pur mantenendo un aspetto meno deciso.</p> <p>N.B. disponibile anche con retro evaporato</p>
	<p>LIVIGNO (prima patina esterna – spaccato): pannelli ottenuti dal recupero di legno esposto al sole. La patina marrone con una finitura spaccata lo rende ancora più vissuto "usurato" dal tempo.</p>
	<p>BORMIO (prima patina esterna – grigio): pannelli ottenuti dal recupero di legno esposto al sole. La patina grigia esprime nel modo migliore il passare del tempo.</p>
	<p>APRICA (prima patina interna): pannelli ottenuti dal recupero di legno che si trova nella parte interna di vecchi fienili e baite.</p> <p>N.B. disponibile anche con retro evaporato N.B.B. disponibile versione pavimento</p>
	<p>CASPOGGIO (prima patina esterna – marrone scuro): pannelli ottenuti dal recupero di legno esposto al sole. La patina marrone scuro conferisce decisione e carattere al pannello.</p>

N.B.B. Legno vecchio Aprica è disponibile anche nella **versione pavimento** in 3 strati mm 15 maschiato 4 lati. Disponibile in diverse larghezze cm 8/10/12/14/16 e lunghezza da cm 80x200

NOVITA':

	ENGADINA (1° patina esterna – rovere 2 lati): pannelli ottenuti dal recupero di legno di rovere. Presenta nodi e spaccature stuccate che rendono questo pannello elegante ma allo stesso tempo rustico e deciso.
	RESEGONE (2° patina interna – evaporato): pannelli ottenuti dal recupero della seconda patina di elementi di legno vecchio e successivamente evaporati.
	GRIGNA 3D (1° patina esterna – assemblato): pannelli ottenuti dal recupero di tutte le tipologie di legno vecchio e assemblate artigianalmente ottenendo un effetto unico. Le varie lamelle di colore e spessori diversi conferiscono a questi pannelli un effetto 3D ideale per i rivestimenti.

COMPENSATI LEGNO VECCHIO



Compensato spessore 4 mm a cui sono applicate lamelle di legno vecchio, ottenendo un pannello di spessore finito mm 10. Prodotto "molto intelligente" permette di applicarlo a qualsiasi elemento, in maniera veloce e pratica.

TIPOLOGIA



NUOVA TIPOLOGIA:
- COMPENSATO RESEGONE

DISPONIBILI A MAGAZZINO:
- LAMELLE
- BORDI IN COORDINATO

SULLA NOSTRA PAGINA WEB TROVERETE IL CATALOGO DEDICATO AL LEGNO VECCHIO
www.legnoforniture.com

COMPOSIZIONE

I pannelli sono costituiti da tre strati: l'interno è un insieme di listelli incollati tra loro; l'esterno è costituito da lamelle continue, giuntate tra loro, in essenze di legno vecchio di Abete, Larice, Pino. Lo strato posteriore è composto da lamelle di Abete. L'incollaggio con cui viene prodotto questo materiale è D4.

UTILIZZO

Viene utilizzato per la realizzazione di mobili di qualità, scale e rivestimenti. Si consiglia l'uso di questo materiale per realizzazioni all'esterno.

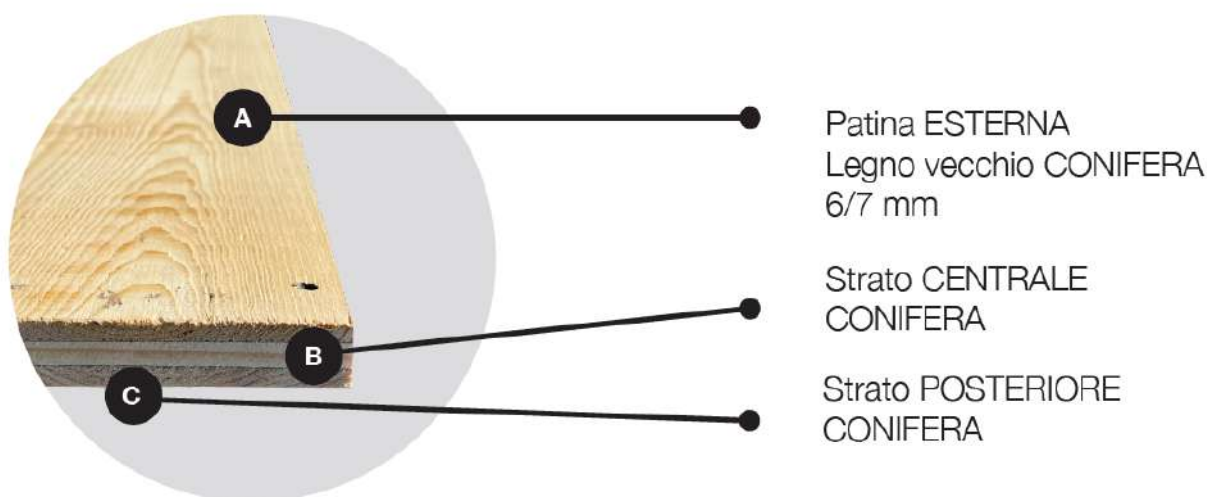

TIPOLOGIA	SPESSORE	FORMATO
MADESIMO	21 mm	200/300 X 122
ST. MORITZ	21 mm	200/300 X 122
LIVIGNO	21 mm	200/300 X 122
BORMIO	21 mm	200/300 X 122
APRICA	21 mm	200/300 X 122
CASPOGGIO	21 mm	200/300 X 122
ENGADINA	21 mm	200/300 x 122
RESEGONE	21 mm	200/300 x 122
GRIGNA 3D	21 mm	200/300 x 122
COMPENSATO ①	10 mm	200/300 X 122

① COMPENSATO LEGNO VECCHIO DISPONIBILE IN TUTTE LE TIPOLOGIE, 2 strati.

PERLINA APRICA 1° PATINA INTERNA



	SPESSORE 20 mm		1 STRATO
	DIMENSIONI L: 12/14/16 mm H: varie		

PERLINE per rivestimento: semplice eleganza e bellezza naturale

Caratteristiche delle perline abete:

Abete è un materiale popolare per le perline grazie alla sua struttura morbida e al suo colore chiaro.

Disponibili a magazzino tre tipologie:

- **PERLINE ABETE EVAPORATO EFFETTO SPAZZOLATO**
- **PERLINE ABETE EVAPORATO LEVIGATE**



PERLINE ABETE EVAPORATO
Spessore mm 19

Larghezze disponibili a magazzino:

Lunghezza cm 400 - Spessore mm 20		
Larghezze cm	15	20
	✓	✓

- **PERLINE ABETE QUALITA' TOP EFFETTO SPAZZOLATO**
- **PERLINE ABETE QUALITA' TOP LEVIGATE**



PERLINE QUALITA' TOP
Spessore mm 19

Larghezze disponibili a magazzino:

Lunghezza cm 400/500 - Spessore mm 20		
Larghezze cm	15	20
	✓	✓



Shou Sugi Ban è un metodo di conservazione del legno che risale a diversi secoli fa in Giappone.
 Il legno carbonizzato, è oggi spesso scelto da architetti e arredatori per la sua robustezza e l'aspetto unico.

Questo trattamento conferisce al legno le seguenti caratteristiche:

- la cottura a fuoco aumenta la resistenza dei rivestimenti ai fattori esterni
- bruciando la cellulosa, aumenta la resistenza al fuoco del legno
- le tavole bruciate sono prive di umidità, proteggendole dagli effetti dannosi dei parassiti.

Contrariamente alla credenza popolare, il fuoco funge da ottimo "impregnante" per il legno. Un uso appropriato del fuoco protegge naturalmente il vostro legno dai raggi UV, dall'umidità e dai parassiti.

Un aspetto importante è anche la scelta del legno giusto, perchè non tutte le specie reagiscono allo stesso modo al trattamento.

Il legno morbido, poroso e naturalmente resistente funziona perfettamente con questa tecnica: abete e larice siberiano sono ottimi esempi.

Un'opportuna cottura, in speciali stufe, avviene grazie al mantenimento di una temperatura regolare e superiore ai 1440° C, permette l'impregnazione sui quattro lati rendendoli rivestimenti unici e durevoli.

DISPONIBILI A MAGAZZINO 3 TIPOLOGIE DI PERLINE CARBONIZZATE:

<p>KARPATIA 1 mm 19 ESSENZA ABETE</p>	<p>MAZURIA 1 mm 20 ESSENZA LARICE</p>	<p>SILESIA 3 mm 20 ESSENZA LARICE</p>
		
<p>DIMENSIONI: L. 420 cm H. 14,6 cm</p>	<p>DIMENSIONI: L. 400 cm H. 14,6 cm</p>	<p>DIMENSIONI: L. 400 cm H. 14,6 cm</p>

DISPONIBILE CATALOGO PERLINE CARBONIZZATE ONLINE SUL NOSTRO SITO WEB E CARTACEO.

PANNELLI FRESATI



Dai vita alla bellezza dei tuoi interni con i pannelli fresati.

Le incisioni e le scanalature decorative di questi pannelli catturano l'attenzione, conferendo carattere, stile moderno e una sorprendente sensazione di profondità ai tuoi spazi.

Con i pannelli fresati, trasforma le pareti e i soffitti in vere e proprie opere d'arte, creando un ambiente unico e affascinante che lascia un'impressione indelebile su chiunque entri nella tua casa o nel tuo ufficio. Sperimenta l'arte e l'eleganza del design con i pannelli fresati e rendi i tuoi interni straordinari.

DISPONIBILI IN MAGAZZINO:

	MASSELLO TONDO PASSO 12 mm			
	NOCE CANALETTO		ROVERE	
	✓		✓	
	TRANCIATO PASSO 10 mm			
	NOCE CANALETTO	ROVERE	ABETE	ACERO PER LACCATURA
	✓	✓	✓	✓
	TRANCIATO PASSO 5 mm			
	NOCE CANALETTO	ROVERE	ABETE	ACERO PER LACCATURA
	✓	✓	✓	✓
	TRANCIATO MIX 5-10-15 mm			
	NOCE CANALETTO		ROVERE	
	✓		✓	
	MASSELLO + TRANCIATO PASSO 10-18 mm			
	ABETE PASSO 10-18		ABETE PASSO 5-18	
	✓		✓	
	TRANCIATO PASSO 5-10 mm			
	NOCE CANALETTO		ROVERE	
	✓		✓	

PERLINE DOGATE



Perline dogate in ayous grezzo.
Le nuove tendenze nell'ambito dell'arredamento sono i rivestimenti "EFFETTO DOGATO".
Proponiamo una nuova perlina, economica, veloce da montare e in pronta consegna.
Possibilità di verniciarla a proprio piacimento.

MISURE:

- SEZIONE: mm 22x90 (misura netta)
- LUNGHEZZA: cm 305/250
- PASSO: mm 22
- FRESATA: mm 8x8

PERLINE DOGATE WALL CLADDING

Rivestimento Murale a Doghe: Eleganza, Funzionalità e Versatilità

Un mondo di possibilità per decorare e rinnovare le tue pareti con stile e funzionalità. Le doghe per rivestimento murario, disponibili in una varietà di colori e finiture, offrono un'alternativa moderna e versatile alle tradizionali pitture o carte da parati. Il wall cladding è una soluzione versatile e raffinata per impreziosire le pareti di qualsiasi ambiente. Donano un'allure sofisticata e moderna, creando un suggestivo effetto di texture e profondità. La loro flessibilità permette di giocare con la disposizione e il design, adattandosi alle esigenze specifiche di ogni spazio: le doghe possono essere utilizzate per rivestire l'intera parete o solo una porzione, creando cornici, nicchie o separando idealmente diverse zone della stanza. Un ulteriore vantaggio del rivestimento a doghe è la sua capacità di migliorare l'acustica dell'ambiente. Le doghe assorbono i suoni, creando un'atmosfera più piacevole e rilassante, ideale per chi desidera un maggiore comfort abitativo.

DISPONIBILI 7 COLORAZIONI DI CUI 2 A MAGAZZINO.



LUNGHEZZA DOGA: mm 3050 x 90 x 18
LUNGHEZZA TERMINALE/GIUNTO: mm 3050 x 43 x 18

CODICE	COLORE	FINITURA	L	DISPONIBILITA'
9310	NOCE LIRICO	INTRA	3050	✓
9322	ELM BRIGHT	INTRA	3050	✓
9323	ELM DARK	INTRA	3050	UNA SETTIMANA
074	GRAFITE	INTRA	3050	UNA SETTIMANA
694	CEMENT	INTRA	3050	UNA SETTIMANA
494	LAPIS	INTRA	3050	UNA SETTIMANA
090	BIANCO	OPACO	3050	UNA SETTIMANA

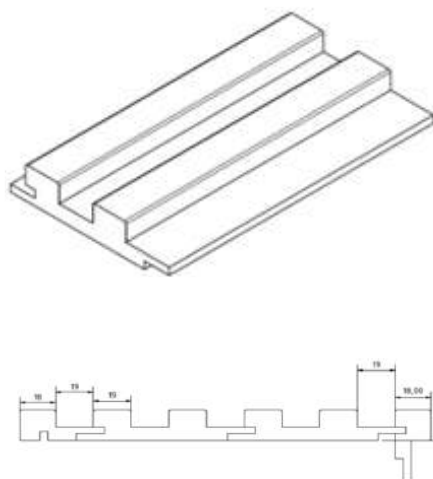





PENNELLI IN MASSELLO



Pannelli in massello mm 5 con supporto carta.
Adatti per realizzare rivestimenti, mobili e altro.

Abbiamo una disponibilità di varie essenze:

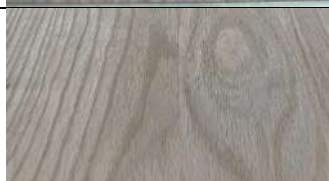
- NOCE CANALETTO
- NOCE CANELETTO NODI
- ROVERE ROSSO
- ROVERE ROSSO NODI
- ROVERE BIANCO RIGATO
- HARBORICA

	ROVERE BIANCO RIGATO
	✓
	NOCE CANALETTO
	✓
	ROVERE ROSSO NODI
	✓
	ROVERE ROSSO
	✓
	HARBORICA
	✓
	NOCE CANALETTO NODI
	✓

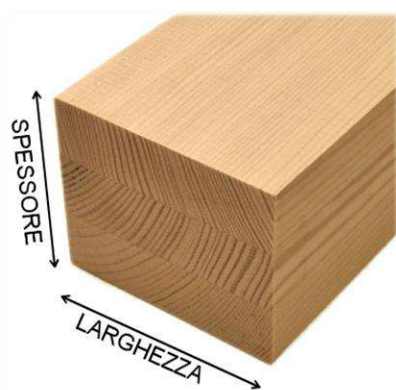

E' possibile fornire il lamellare per serramenti nelle tipologie riportate qui a fianco, trasmettendoci semplicemente la distinta di taglio, vale a dire le misure effettivamente necessarie. Il produttore provvederà a realizzare barre dalle quali si potranno ottenere i pezzi ordinati, ottimizzando le lunghezze al fine di limitare al minimo lo scarto.

VANTAGGI:

- Tempo di produzione dei serramenti notevolmente inferiore
- Eliminazione delle scorte di legname
- Eliminazione piallatura
- Velocità di consegna

Essenze e sezioni contrassegnati con ✓ disponibili in circa 10gg

Incollaggio
DIN EN 204 - D4

Struttura
3 lamelle
Lamelle esterne intere
Lamella interna intera su richiesta

Certificazione:
Istituto del legno di Trento

① Struttura mm 48
DOPPIA lamella intera;
possibilità di avere struttura a 3 lamelle al prezzo dello spessore superiore

② Struttura mm 84 / 96:
QUATTRO lamelle
Lamelle esterne intere,
Lamelle interne giuntate.

SEZIONE: spessore X larghezza	ESSENZE			
	ABETE Rigatino	LARICE Austria Rigatino	ROVERE Slavonia	PINO Austria Rigato
48x75	✓ ①	✓ ①	✓ ①	✓ ①
48x87	✓ ①	✓ ①	✓ ①	✓ ①
48x96	✓ ①	✓ ①	✓ ①	✓ ①
48x120	✓ ①	✓ ①	✓ ①	✓ ①
48x145	✓ ①	✓ ①	✓ ①	✓ ①
63x75	✓	✓	✓	✓
63x87	✓	✓	✓	✓
63x96	✓	✓	✓	✓
63x120	✓	✓	✓	✓
63x145		✓	✓	✓
72/75x75	✓	✓	✓	✓
72/75x87	✓	✓	✓	✓
72/75x96	✓	✓	✓	✓
72/75x120	✓	✓	✓	✓
72/75x145	✓	✓	✓	✓
84x75	✓	✓ ②	✓ ②	✓ ②
84x87	✓	✓ ②	✓ ②	✓ ②
84x95	✓	✓ ②	✓ ②	✓ ②
84x120	✓	✓ ②	✓ ②	✓ ②
84x145	✓ ②	✓ ②	✓ ②	✓ ②
96x75	✓ ②	✓ ②	✓ ②	✓ ②
96x87	✓ ②	✓ ②	✓ ②	✓ ②
96x95	✓ ②	✓ ②	✓ ②	✓ ②
96x120	✓ ②	✓ ②	✓ ②	✓ ②
96x145	✓ ②	✓ ②	✓ ②	✓ ②

Il pavimento in laminato è costituito da singoli elementi modulari di varia forma e dimensione, chiamati comunemente doghe, che uniti tra loro mediante gli incastri di testa e laterali (maschio/femmina) permettono di rivestire qualsiasi tipo di superficie piana.

Offriamo la possibilità di scegliere tra una vasta gamma di decorativi per tutti gli utilizzi e per tutte le destinazioni d'uso potendo scegliere tra le gamme di proposte offerte da **KAINDL, SKEMA e SWISS KRONO**.



Il pavimento in laminato è strutturato da diversi strati:



1. Uno **strato trasparente e resistente all'usura** resistente a macchie, urti, graffi, bruciature e sostanze chimiche per uso domestico.
2. Uno **strato decorato**: una fotografia ad altissima risoluzione del legno o delle mattonelle reali e riprodotti con tecniche di stampa altamente sofisticate e rifiniti con resina melaminica.
3. Il **pannello centrale HDF** è estremamente durevole, stabile e dotato di ottime proprietà antiumidità.
4. Uno **strato stabilizzante**, garantisce un pannello perfettamente bilanciato che, se posato e curato correttamente, non s'incurva né si solleva.

Al fine di poter scegliere il pavimento che più fa al caso vostro, qui sotto trovate una semplice tabella che classifica i prodotti in base alla loro destinazione d'uso.

Tale schema, in linea con le prescrizioni enunciate dalla normativa europea (EN685) ed in accordo con l'Associazione europea dei produttori di pavimenti laminati (EPLF), suddivide i prodotti in **Classi di resistenza all'Abrasione** (AC-Abrasion Class).

Le Classi di resistenza all'abrasione a loro volta sono identificate a mezzo di pittogrammi in base all'utilizzo in ambiente domestico o professionale, partendo dal livello più basso AC1 fino a giungere al massimo livello di resistenza AC5 (normativa EN 13329/00).

USO DOMESTICO			USO COMMERCIALE		
MODERATO	MEDIO	PESANTE	MODERATO	MEDIO	PESANTE
DESTINAZIONE					
Camere da letto	Zona notte, soggiorno	Ingresso, cucina, scale	Camere d'albergo, negozi e uffici a traffico leggero e temporaneo	Aule, uffici, sale d'aspetto, negozi a traffico normale	Uffici a pianta aperta, negozi, corridoi, hall d'albergo
AC1	AC2	AC3	AC3	AC4	AC5

Il pavimento prefinito in legno è il risultato di un'attenta selezione di essenze pregiate opportunamente trattate e verniciate nella parte superficiale. Le caratteristiche principali di tali pavimenti sono la rapidità e semplicità di posa, l'ottimo aspetto estetico, la stabilità ed affidabilità.

I pavimenti prefiniti sono composti da uno strato superiore in legno nobile, il cui spessore può variare anche se comunemente lo spessore si aggira sui 3/5 mm; al di sotto dei 2,5 mm di spessore si ricordi che non è da definire parquet.

In quanto **PREFINITI IN LABORATORIO** si prestano a **finiture particolari** quali

- **colorazioni tramite pigmenti**
- **decappature** (cioè colorazioni a pigmenti in contrasto tra la fibra e la base del legno)
- **spazzolatura della fibra** (la quale conferisce effetto ruvido; è il contrario della levigatura)
- **piano sega** (vengono create seghettature trasversali rispetto all'andamento della venatura)
- **micro bisellatura** dei lati della tavola (spigoli smussati e non vivi)
- **piallature a mano** (atto a creare una superficie piacevolmente irregolare)
- **termotrattamenti** (essiccazioni che danno colore a tutta la parte nobile)

Offriamo la possibilità di scegliere tra una vasta gamma di essenze e misure per tutti gli utilizzi e per tutte le destinazioni d'uso potendo scegliere tra le gamme di proposte offerte da ditte che operano nel settore da diversi anni e da noi selezionate per offrirvi sempre il massimo.

Tipi disponibili a magazzino:

	Essenza	Spessore	Formato	Superficie confezione
	Rovere Rustico PL143 RUSTICO SPAZZOLATO <small>Possibilità di mischiare larghezza doga</small>	mm 14	cm 190x 19 e cm 190x 15	mq (2,166)
	Rovere NORMA C/D PIALLATO	mm 15	Cm 190x 19	mq (2,166)
	Larice OLIATO SPAZZOLATO	mm15	Cm 190x 17,5	mq (2,64)

Ⓛ di colore leggermente diverse, è peculiarità di questo materiale che va posato in modo assortito. A tale scopo si consiglia l'apertura di tutti i pacchi prima della posa al fine di mischiare le liste che andranno quindi applicate in modo casuale.

Su richiesta: essenze e formati non specificati

Sempre attenti alle novità, Legnoforniture ha introdotto a magazzino il pavimento del futuro, il pavimento **SPC**.

I pavimenti SPC sono un'evoluzione di quelli in PVC. Partendo dallo strato inferiore troviamo il materassino sottopavimento che nel SPC, a differenza di tutti gli altri pavimenti, anche del PVC, è quasi sempre già integrato nel listone. Lo strato successivo rappresenta il cuore di questo pavimento ed è costituito da un composto di polveri minerali e vinile, la sigla SPC sta infatti per Stone Polymer Composite proprio ad indicare la composizione mista di polimeri e polvere di pietra.

La caratteristica principale di questo composto, che lo differenzia dal PVC, è la durezza. Il terzo strato è in vinile stampato con il motivo decorativo che determina l'aspetto visivo del pavimento: l'assortimento è molto vasto e va dall'effetto pietra all'effetto parquet, passando per l'effetto cemento, in varie tonalità e stili. Infine, l'ultimo strato, detto "di usura" è lo strato protettivo che può essere più o meno spesso.

Perché scegliere il pavimento in SPC

- **Resistenza all'acqua**
- **Estetica**
- **Termostabile**
- **Resistenza alle macchie**
- **Resistenza all'usura**
- **Riduzione del rumore (calpestio)**
- **Montaggio "fai da te"**
- **Utilizzabile per riscaldamento a pavimento**
- **Incastro a click**



In pronta consegna:

SABBIA	BALTICO	TORTORA
NATURAL	MIELE	COGNAC

DIMENSIONI:
 Spessore mm 5
 Lunghezza cm 122
 Larghezza cm 17,8
 Pacco mq 2,17 (10 pz).
 In coordinato battiscopa.

CEMENTO	CARDOSO

DIMENSIONI:
 Spessore mm 5
 Lunghezza cm 60
 Larghezza cm 40
 Pacco mq 1,92 (6 pz)

LAMINATI PLASTICI HPL

Disponiamo di un buon assortimento di laminati HPL in pronta consegna a magazzino e reperiamo in breve tempo i laminati dai produttori delle varie marche ove non disponibili in magazzino.

Richiedete le apposite **mazzette campionario** ai nostri rappresentanti.

UNA COLLEZIONE A STOCK DI 311 DECORATIVI HPL
PER INTERIOR DESIGN, TUTTI IN RAPIDA CONSEGNA.
UNA VASTA GAMMA DI COLORI, DISEGNI E FINITURE
SEMPRE A DISPOSIZIONE DELLA VOSTRA ISPIRAZIONE,
IMMAGINAZIONE E CREATIVITÀ.

**FOR
YOU**

Arpa 

Arpa 

La riproduzione di questo catalogo è autorizzata su licenza di tutti i diritti per i contenuti grafici per applicazioni in stampa e digital.

sadun

ABET LAMINATI 
Unlimited selection



PURICELLI
Laminati plastici e superfici decorative

FORMICA[®]

HOMAPAL

LAMINATI FENIX



FENIX, il materiale innovativo di Arpa Industriale.

Con una bassa riflessione della luce, la superficie di FENIX è estremamente opaca, anti-impronta e piacevolmente morbida al tatto.

FENIX è altamente resistente ai graffi, all'abrasione, al calore secco, ai solventi a base acida e ai reagenti domestici.

La superficie di FENIX è adatta al contatto con gli alimenti.

CODICI DISPONIBILI A MAGAZZINO: cm 305 x 130

0032 BIANCO KOS	0029 BIANCO MALE'	720 NERO INGO
718 GRIGIO LONDRA	725 GRIGIO EFESO	724 GRIGIO BROMO

Disponiamo a magazzino di un'ampia gamma di piani da lavoro rivestite in laminato con curvatura postforming sui lati nei tipi qui sotto riportati. Per un ulteriore approfondimento per i colori e i tipi disponibili, vi consigliamo **di richiedere e consultare l'apposito catalogo.**

• **TOPS TRUCIOLARE IDROFUGHI RIVESTITI IN LAMINATO HPL**

Barre realizzate in truciolare idrofugo placcate con laminato HPL ad incollaggio poliuretano e curvatura realizzata tramite metodo POSTFORMING.

Misure Barre cm 420x60

SAGOMA "D" RAGGIO 2mm

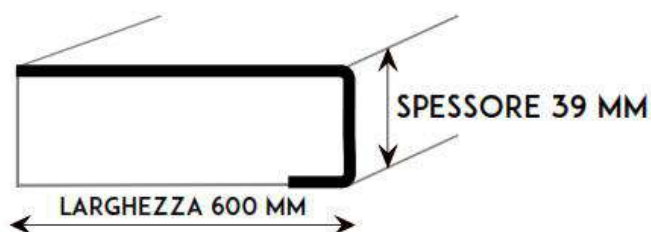

• **ALZATINE**

Barre composte da materiale plastico per il fissaggio sul piano al quale è applicato ad incastro un profilo in alluminio liscio con la finitura prescelta.

Elevata resistenza al calore e all'umidità. **Misura Barra cm 400**

Disponibili a magazzino in più versioni:

- **finitura coordinata al top**
- **finitura alluminio spazzolato**
- **alluminio pannellabile con laminato (max mm 1,00)**

• **KIT DI TERMINALI ANGOLARI**

Kit per alzatina composto da 2 tappi terminali, un angolo interno ed un angolo esterno.

• **ZOCCOLO PER CUCINA**

Zoccolo in PVC estruso rivestito con alluminio spazzolato **completo di film protettivo.**

Elevata resistenza al calore e all'umidità. **Misura Barra cm400**

Per ogni altezza è disponibile anche il terminale/angolare coordinato.

ALZATINE SAGOMATE

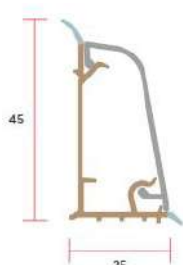

KIT TERMINALI ANGOLARI



ZOCCOLO PVC RIVESTITO ALLUMINIO e TERMINALE

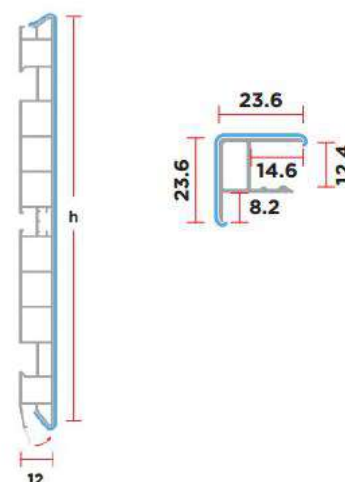

ALZATINA PANNELLABILE

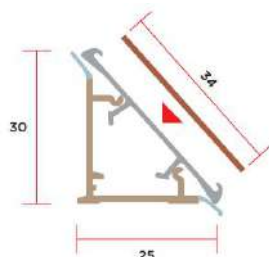

GANCI PER ZOCCOLO



ALTEZZE DISPONIBILI		
10	12	15

SOLUZIONI COMPLETE PER LE SUPERFICI IN AMBIENTE CUCINA.

Vi proponiamo una gamma di superfici slim e di grande impatto estetico per il mondo della CUCINA.

STRATUS KITCHEN SURFACE SOLUTIONS è una gamma coordinata che comprende barre TAVOLO per la colazione, piani TOP di lavoro, schienali e alzatine.

Sono tutti prodotti in HPL, quindi con le caratteristiche tipiche di igiene, pulizia, resistenza agli urti e al calore, pulibilità.

CARATTERISTICHE:



DISPONIBILI A MAGAZZINO:

	CODICE	CUORE	PIANI TOP ¹	PIANI TAVOLO ²	ALZATINE CUCINE ³	SCHIENALI RETRO ⁴
	5574 Statuario –Satin	BIANCO	✓	✓	✓	✓
	5575 Black Marmor –Satin	NERO	✓	✓	✓	✓
	5577 Houston -Suede	NERO	✓	✓	✓	✓
	5578 Madison -Suede	NERO	✓	✓	✓	✓
	5773 Neptunite –Terra	NERO	✓	✓	✓	✓
	5774 Antico -Terra	NERO	✓	✓	✓	✓
	5779 Grey Marble -Satin	NERO	✓	✓	✓	✓
	5778 Venice Marble -Terra	BIANCO	✓	✓	✓	✓
	90101 White - Suede	BIANCO	✓	✓	✓	✓

¹ PIANI TOP PER CUCINE IN HPL: mm 3050x64x12
² PIANI TAVOLO PER CUCINE IN HPL: mm 3050x965x12
³ ALZATINE PER CUCINE IN HPL: mm 3050x9x12
⁴ SCHIENALI RETRO CUCINE IN HPL: mm 3050x600x3



SILESTONE[®]

DEKTON[®]



Legnoforniture dopo una approfondita analisi legata alla qualità e alla costante ricerca di innovazioni ha selezionato un partner di eccellenza per la fornitura di piani da lavoro e ogni tipo di superfici realizzata con quarzi, marmi, graniti e superfici tecnologiche.

Per preventivi e produzione è necessario fornire un disegno quotato e le specifiche di ogni foro oppure consegnarci una dima del piano da realizzare.

Come da foto è possibile effettuare lavorazioni particolari per l'alloggio di lavelli e elettrodomestici sottotop o filotop oppure la realizzazione di lavelli nello stesso materiale del piano.



QUARELLA

Lapitec[®]
Prestigious Italian Surface

MARMOTEX

magne+olab

La collaborazione tra Legnoforniture e il nostro partner si è concretizzata con la realizzazione del

LISTINO TOP

Il presente listino funge anche da catalogo garantendo ai nostri clienti un importante strumento in grado di offrirvi una rapida e precisa valutazione della spesa per il piano da lavoro.

Richiedere il catalogo al vs. rappresentante formato appositamente per offrire indicazioni complete sulla gamma di materiali e sulla gestione dei prezzi riportati.

Sono disponibili anche i campionari dei colori.



STIPITI IN LISTELLARE

Gli stipiti prefiniti sono la miglior soluzione per realizzare il telaio delle vostre porte.

Struttura interna in listellare placcato con il tranciato richiesto, disponibili a magazzino con battuta mm32, il materiale presenta le fresate per l'inserimento di guarnizione e coprifili con aletta.

Il telaio presenta negli spigoli a vista una leggera raggiatura (raggio mm 2)



Spessore mm 40 e struttura a 7 strati.

cm 32

Possibilità di fornire la guarnizione adatta.

Lunghezza aste cm 217 e cm 305

Tipi disponibili a magazzino:

Larghezza cm	10,8	12	Senza Battuta cm11 Spessore mm 30
Battuta mm	32		
Essenza			
TANGANICA	✓	✓	✓
ROVERE	✓	✓	✓
ABETE NETTO	✓	✓	
MOGANO	✓		✓ ^①

① Solo aste da cm 217

**RICORDIAMO CHE LEGNOFORNITURE OFFRE LA POSSIBILITA' DI FERRARE
GLI STIPITI E LE ANTE GREZZE DISPONIBILI A MAGAZZINO**

KIT TELAIO PER PORTE SCORREVOLI

Kit telaio in legno predisposto per essere montato su cassonetti metallici per porte scorrevoli a scomparsa tipo il modello "Scigno ®".

Composto da:

- **A** montante ricevente (lato battuta)
- **B** coppia di montanti porta-spazzolino
- **C** coppia traversi superiori (taglio a cura del cliente)
- guarnizione **colore marrone**
- spazzolini **neri**

IMPORTANTE, il kit è escluso di coprifili

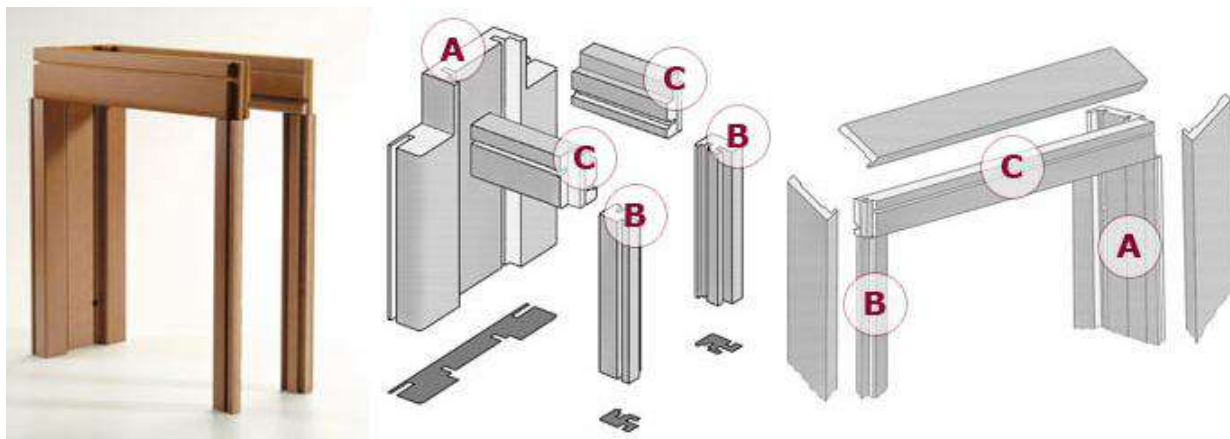

Tipi disponibili a magazzino:

Essenza	ANTA SINGOLA		ANTA DOPPIA
	Tav. cm 10,7	Tav. cm12,5	Tav. cm 10,7
TANGANICA	✓ ⓘ	✓	✓
ROVERE	✓	✓	✓
FAGGIO	✓		
ABETE NETTO	✓		

ⓘ Disponibile a magazzino anche con guarnizione e spazzolini bianchi. **Specificare in fase d'ordine**

COPRIFILI IN MULTISTRATI IMPIALLACCIATI

Coprifili con anima in multistrato impiallacciati con tranciato di varie essenze

Lunghezza aste cm 225 e cm 302



TIPO **PIATTO** - Modello senza aletta

- mm 70 x 10
- mm 85 x 12

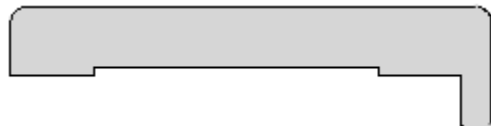

TIPO **ELLE** - Modello con aletta mm 15

- mm 70 x 10 + 25
- mm 80 x 10 + 25

Lunghezza aste cm 224 e cm 302

Tipi disponibili a magazzino:

Essenza	PIATTO mm 70x10	PIATTO mm 85x12	ELLE mm 70x10+25	ELLE mm 80x10+25	ELLE mm 65x10+15
TANGANICA	✓	✓	✓	✓	
ROVERE			✓	✓	
MOGANO ①			✓	✓	
NOCE NAZIONALE ①			✓	✓	
NOCE BIONDO ①			✓		
CILIEGIO ①			✓		
FAGGIO ①			✓		✓
PINO NETTO			✓		
ABETE NETTO			✓		

① IN ESAURIMENTO

COPRI COPRIFILI MASSICI

Coprifili serramento in pino massiccio con bassofondo.

TIPO LISCIO

Tipi disponibili a magazzino:



Essenza	TIPO LISCIO mm	
	55 x 10	70 x 10
PINO NETTO	✓	✓
ABETE	✓	✓

LISTE PER GELOSIE

TIPO NORMALE Levigate sui 4 lati

Liste gelosie in pino netto



Tipi disponibili a magazzino:

Essenza	TIPO NORMALE mm
	10 x 45
PINO NETTO	✓

Su richiesta: tipi, essenze e sezioni non specificate (salvo accettazione per quantitativi).

FERMAVETRI

QUADRO

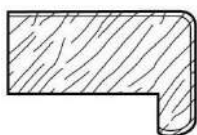

Fermavetri massicci o impiallacciati

TH

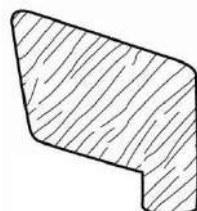

Essenze e tipi disponibili a magazzino:

Essenza	Battuta mm	
	19	18
	QUADRO	TH
ABURA		
NOCINO		
MOGANO	✓①	
ROVERE	✓①	
PINO	✓	✓
TANGANICA	✓①	

① Impiallacciato su supporto in **multistrati**

Su richiesta: tipi, essenze e sezioni non specificate (salvo accettazione per quantitativi).

CORRIMANO

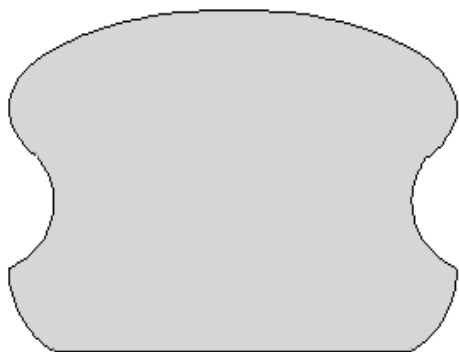

Tipo disponibili a magazzino:

Essenza	Mm 58 x 45
KOTO'	✓

IMMAGINE IN SCALA 1:1

Su richiesta: tipi, essenze non specificate (salvo accettazione per quantitativi).

COPRIANGOLI (GUSCETTE)

Tipo disponibili a magazzino:

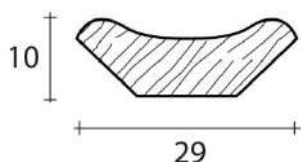

Essenza	Mm 29 x 10
RAMINO/AYUS	✓
PINO GREZZO	✓
PINO VERNICIATO NATURALE	✓

Su richiesta: tipi, essenze non specificate (salvo accettazione per quantitativi).

COPRISPIGOLI

Tipo disponibili a magazzino:

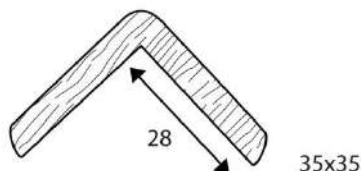

Essenza	Mm 35 x 35
RAMINO/AYUS	✓
PINO GREZZO	✓
PINO VERNICIATO NATURALE	✓

Su richiesta: tipi, essenze non specificate (salvo accettazione per quantitativi).

BATTISCOPA IN MASSELLO

Tipo disponibili a magazzino:

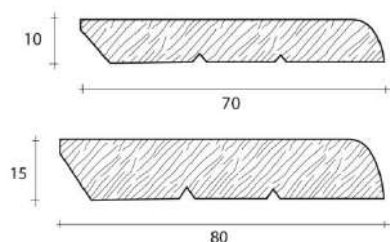

Essenza	LISCIO mm 70 x 10	LISCIO mm 80 x 15
ROVERE GREZZO	✓	
PINO GREZZO	✓	
PINO VERNICIATO NATURALE	✓	
LARICE GREZZO		✓

Su richiesta: essenze e sezioni non specificate (salvo accettazione per quantitativi).

BATTISCOPIA PLACCATI SU MULTISTRATI

A - LISCIO mm 70 x 10

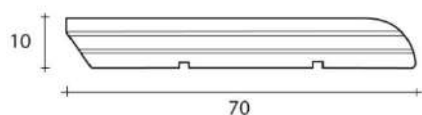

B - LISCIO mm 80 x 10

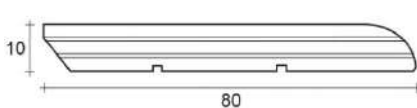

C - LISCIO mm 100 x 10

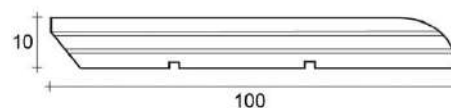

D - LISCIO mm 80 x 13

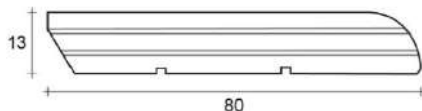

E - PASSAFILO 80 X 15

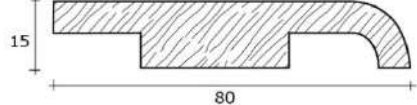

F - LISCIO 75 X 10

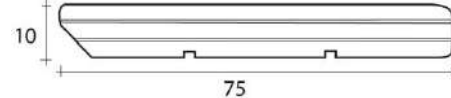

Tipo disponibili a magazzino:

BATTISCOPIA LACCATI

BATTISCOPIA LACCATI	
COLORE LACCATURA	LISCIO MOD B mm 80 x 10
LACCATO BIANCO RAL 9010	✓
LACCATO NERO	✓

BATTISCOPIA PLACCATI GREZZI

BATTISCOPIA PLACCATI GREZZI				
ESSENZA	MOD A mm 70x10	MOD B mm 80x10	MOD C mm 100x10	MOD E mm 80x15
TANGANICA GREZZO	✓	✓	✓	✓
ROVERE GREZZO		✓		
NOCE BIONDO GREZZO		✓Ⓜ		
FAGGIO EVAPORATO GREZZO		✓Ⓜ		

Ⓜ In esaurimento

BATTISCOPIA PLACCATI VERNICIATI

BATTISCOPIA PLACCATI VERNICIATI				
ESSENZA	MOD A mm 70x10	MOD B mm 80x10	MOD D mm 80x13	MOD E mm 80x15
TANGANICA TINTO NOCE	✓	✓		✓
TANGANICA TINTA BLOND <i>Simile tinta blond "Ferrerolegno"</i>	✓			
ROVERE NATURALE		✓	✓	

BATTISCOPIA IN LAMINATINO

BATTISCOPIA IN LAMINATINO	
ESSENZA	MOD F mm 75x10
LAMINATINO BIANCO	✓
LAMINATINO BIANCO MATRIX	✓
LAMINATO BIANCO	✓ (mm 40x12)

Su richiesta: essenze e sezioni non specificate (salvo accettazione per quantitativi).

Legnoforniture collabora con le più importanti ditte di profilatura per offrirvi la possibilità di reperire sagome massicce ed impiallacciate delle più svariate forme, essenze e dimensioni.

Questi materiali non essendo disponibili a magazzino necessitano di un quantitativo minimo per la presa in consegna dell'ordine.

A seguire **ALCUNI ESEMPI** di articoli offerti dai nostri collaboratori, per informazioni più dettagliate richiedete informazioni al vostro rappresentante di zona.

BATTISCOPA



COPRIFILI

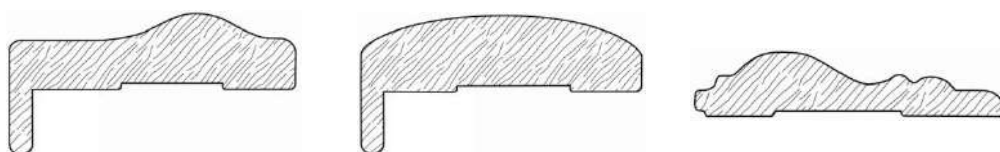

PERLINE

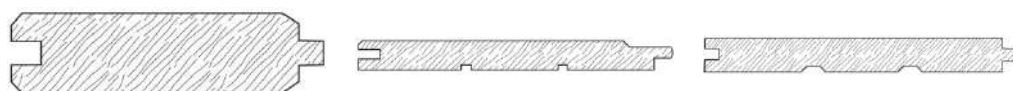

FERMAVETRI



SAGOME VARIE

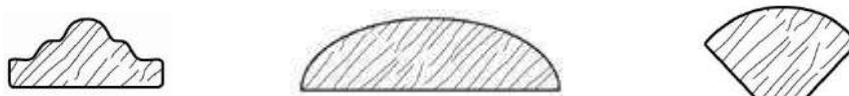

MASSELLI TONDI

GRIGLIATI

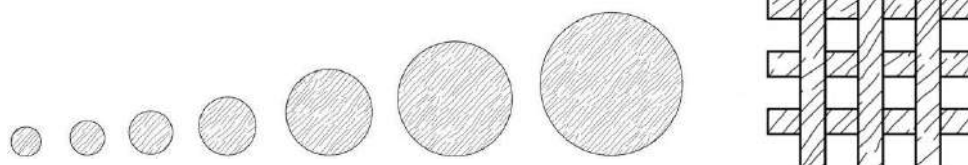

Le immagini di questa pagina sono puramente indicative.

Richiedete il catalogo dedicato ove sono specificate tutte le tipologie, essenze e misure disponibili.



Tipo disponibili a magazzino

- **COLLA VINILICA SPECIALE 25 S "colore avorio/giallino"**
Prodotto pregiato a presa rapida e ad elevato potere collante.
Ottimo per l'incollaggio di legno massello.
Confezionata in fustini da **kg 25 e kg 12**
- **COLLA VINILICA NORMALE 90 Super "colore bianco"**
Collante per impieghi generali. Utilizzabile a caldo e a freddo.
Indicato per l'incollaggio di laminati, tranciati, pannelli, legno massello.
Confezionata in fustini da **kg 25 e kg 12**
- **COLLA VINILICA PER ESTERNI**
Collante monocomponente caratterizzato da un'elevata resistenza all'acqua e al calore.
Conforme alla norme europee EN 204 classe D3 (B3). Impiegato in combinazione con induritore consente di ottenere incollaggi conformi alla classe D4 (B4).
E' indicato specialmente per la produzione di serramenti.
Confezionata in fustini da **kg 25 e kg 12**
- **COLLA UREICA ECOLOGICA IN POLVERE 2000 E1 per l'incollaggio con pressa a caldo**
Collante auto-indurente da sciogliere in acqua con tempo di presa medio e a bassa emissione di formaldeide.
Confezionata in sacchi da **kg 25. (DISPONIBILE SIA BIANCA CHE MARRONE)**
- **COLORANTE IN POLVERE "COCONIT"**
Prodotto per la colorazione marrone della colla per pressa a caldo, miscelazione al 10%.
Confezionata in sacchi da **kg 2,5**
- **COLLA TERMOFONDENTE K 075 per bordatrici automatiche**
Prodotto impiegato per l'incollaggio di bordi in tranciato di legno, massello, melamminici, PVC, laminato.
Confezionata in sacchi da **kg 25**

NIDO D'APE PER TAMBURATI



Honeycomb viene prodotto con carta riciclata e colla a base d'acqua, contribuendo attivamente all'industria del riciclo ecologico.

LISTE

Dimensioni standard 2000 x 500 mm

MASSELLO DA TAGLIARE

Disponibile dimensione 200x50x35

Spessori disponibili a magazzino:

Spessore mm	13	15	17,5	20	22	25	30	35	37	39
N° Liste per Pacco	24	20	18	15	14	12	10	9	8	8

Su richiesta: spessori diversi (salvo accettazione per quantitativi).

PANNELLI PORTA GREZZI



I pannelli porta tamburati con battuta bordata rappresentano la rapida soluzione alla costruzione di porte su misura.

La struttura interna e il nido ape di prima qualità garantiscono un ottimo risultato.

Il listello interno per **l'alloggio dello scasso serratura** è a cm 90 da filo terra ed ha lunghezza cm 35 su tutti i modelli.

Legnoforniture su richiesta del cliente può ferrare ante e telai fornendo così un prodotto pronto per la verniciatura.

MODELLO BATTENTE TAMBURATO CIECO				
	Essenza	Bordatura Battuta	Altezza cm	Misure Disponibili
	TANGANICA	TANGANICA	210	90 - 85 - 80 - 75 - 70 - 65 - 60
	MDF 4mm			

MODELLO SCORREVOLE TAMBURATO CIECO				
	Essenza	Bordatura Battuta	Altezza cm	Misure Disponibili
	TANGANICA	TANGANICA	211	93 - 83 - 73
	MDF 4mm			

Legnoforniture offre la possibilità di procurare ante tamburate con svariate finestrature corredate dai relativi telaietti e foderine in varie essenze.

RICORDIAMO CHE LEGNOFORNITURE OFFRE LA POSSIBILITA' DI FERRARE GLI STIPITI E LE ANTE GREZZE DISPONIBILI A MAGAZZINO

Per informazioni più dettagliate **richiedete informazioni al vostro rappresentante di zona.**



I pannelletti diamantati (bugne) placcati con vero tranciato di legno sono la scelta ideale per la creazione di decorazioni di:

- ante (TIPO A - 1 lato)
- boiserie (TIPO A - 1 lato)
- soffitti a riquadri (TIPO A - 1 lato)
- porte interne (TIPO B - 2 lati)
- serramenti/portoncini (TIPO B - 2 lati)

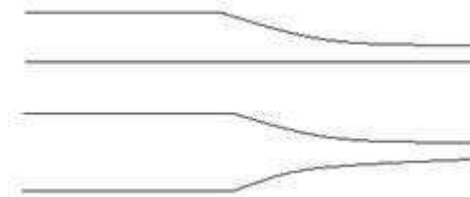

Il supporto interno è realizzabile in differenti materiali in base all'utilizzo desiderato.

- **H.D.F.** normalmente utilizzato dove non ci sono problemi di umidità
- **H.D.F. IDROFUGO** utilizzato per applicazioni esterne o comunque in zone umide
- **NOVITA'SUGHERO + OKOUME'** utilizzate per serramenti e portoncini dove serve anche ottimi valori di trasmittanza termica



Il supporto scelto viene pantografato e quindi impiallacciato con tranciati di legno, quindi le bugne vengono rifinite dalle sapienti artigiani per essere consegnate **PRONTE PER LA VERNICIATURA.**

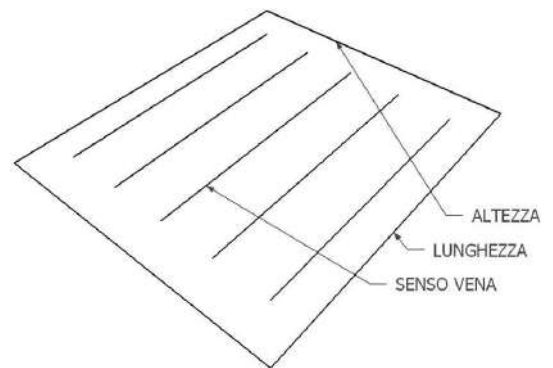

Essenziale determinare le dimensioni della bugna e il senso della vena da specificare in ogni occasione.

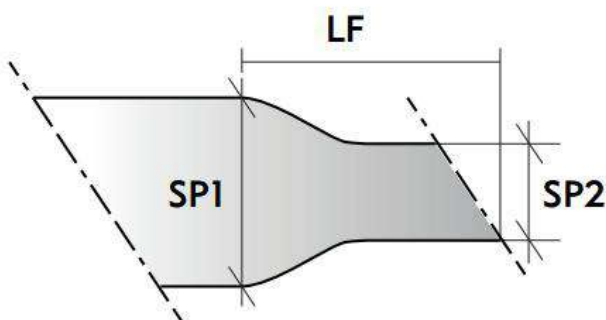

SP1 standard per TIPO A - 1 lato:
SP2 standard per TIPO A - 1 lato:

SP1 standard per TIPO B - 2 lati: mm19
SP2 standard per TIPO B - 2 lati: mm5,5/6

All'aumentare di SP1 Spessore Pannello, SP2 aumenta proporzionalmente

SP1	Spessore pannello
SP2	Spessore punto incastro
LF	Larghezza fresata

PORTE PIEGHEVOLI GREZZE A LIBRO

TIPO B: : hanno 2 ante simmetriche con una chiusura centrale costituita da un pomolo che chiude con un'asta nel binario CON CERNIERE A SCOMPARSA -NON Sono reversibili

TIPO DUETTO: hanno due ante asimmetriche da 34 mm dove l'anta più grande è predisposta per l'inserimento della maniglia. NON SONO reversibili. Disponibile solo il modello Pieno con stipite quadro.

PORTE TIPO B

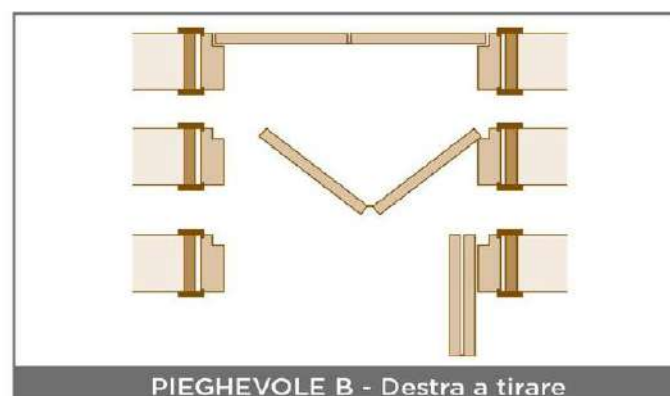
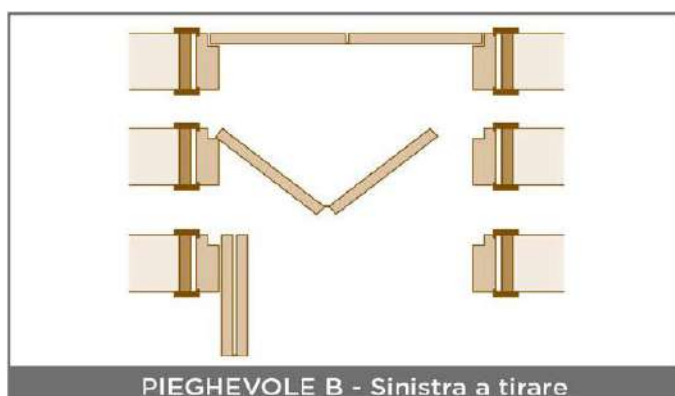
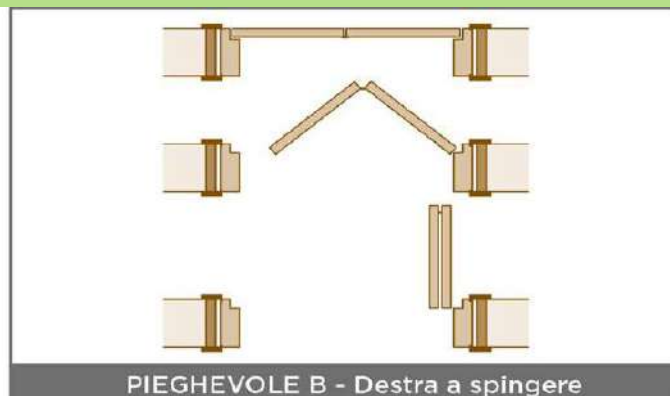
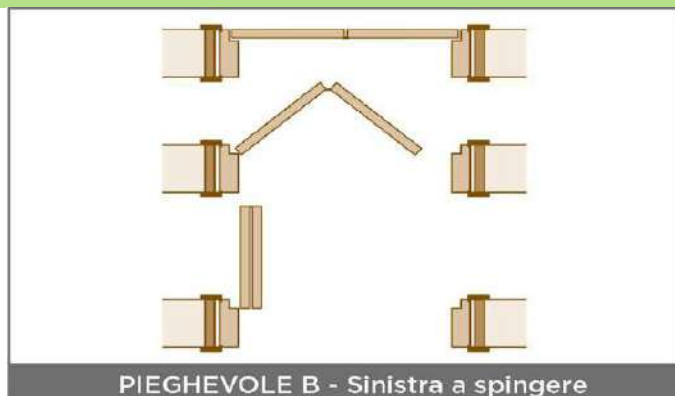

PORTE TIPO DUETTO

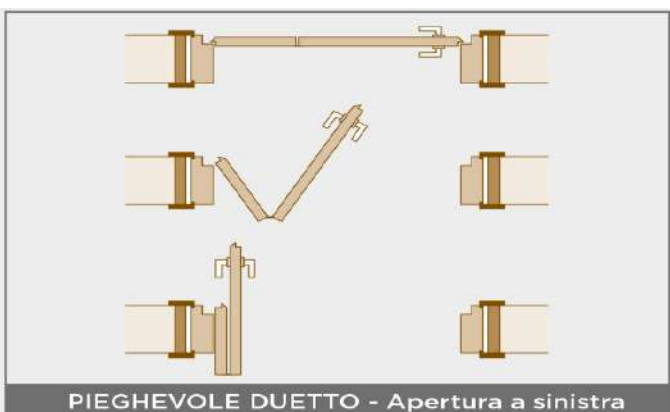
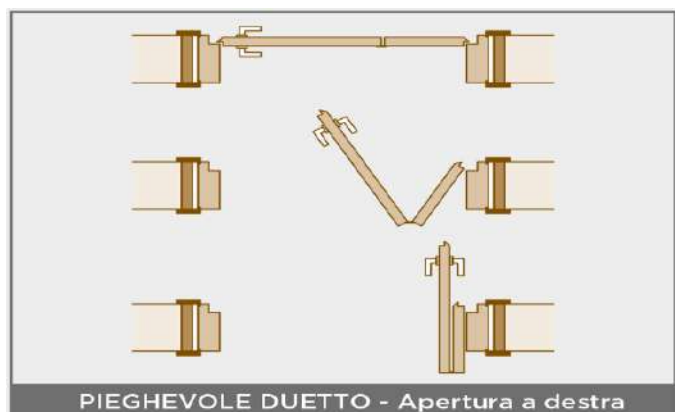



Le porte a soffietto sono l'ideale per realizzare chiusure in caso di **spazi ridotti** e allo stesso tempo personalizzare gli ambienti.

Pratiche, resistenti e facili da montare, la loro installazione non richiede alcuna opera muraria.

Le porte a soffietto sono disponibili in due varianti

1. LEGNO
2. PVC STAMPATO

La porta a soffietto in legno è disponibile grezza (assemblata o meno) o verniciata .

Le porte a soffietto in legno vengono fornite con un cassonetto copribinario della stessa essenza della porta.

LEGGNO snodo tipo NORMALE

Con snodo in materiale plastico, disponibile solo con pannello cieco



Essenze: tanganica tinto noce, tanganica tinto noce chiaro, tanganica naturale, mogano, rovere, frassino, pino nodi, noce nazionale, laccato bianco.

PVC

Modello cieco o modello con vetri in plastica (3 vetri per lista).

PRINCIPALI COLORI: bianco, grigio, nero, panna, marrone chiaro e scuro + altri.

PVC STAMPATO

Modello cieco o modello con vetri in plastica (3 vetri per lista).

PRINCIPALI COLORI: noce, mogano, rovere, frassino, pino nodi + altri.

Il prezzo delle porte a soffietto viene determinato al MQ, con una misura minima fatturabile di MQ 1,80; altezza minima per calcolo cm 210:

es.: porta cm 70x210 MQ fatturati=1,80

porta cm 98x200 MQ fatturati=2,06 (calcolato cm 98x210)

Per porte superiori a cm 223 per il calcolo dei MQ usare cm 250 o cm 300.

es.: porta cm 80x230 MQ fatturati=2,00 (calcolato cm 80x250)

es.: porta cm 110x275 MQ fatturati=3,30 (calcolato cm 110x300)

Su richiesta: porte grezze per le tipologie in legno
porte con apertura centrale o bilaterale

Al momento dell'ordine specificare:

- la MISURA LUCE (misura del vano ai cui lati vanno applicati/avvitati i profili della porta)
- il colore dei profili in plastica di congiunzione (snodo) per le porte grezze
- l'eventuale richiesta della serratura con chiusura a chiave
- il colore della maniglia (per porte in PVC senza serratura): bronzo, alluminio, nero, bianco
- il colore del pomolo (per porte in legno con o senza serratura e per porte in PVC con serratura): bronzo, ottone, alluminio, nero, bianco

La scelta di una porta **RASOMURO** può essere dettata da diverse esigenze d'arredo: mantenere inalterata l'estetica minimale di uno spazio; rendere meno visibili passaggi come dispense oppure ripostigli; permettere decorazioni particolari su superfici ampie.

Oggi **RASOMURO** è realizzabile in più varianti, oltre alla classica versione battente; anche nelle versioni più particolari: **scorrevole** (i.e. **scrigno essential**), **battente a due ante** fino ad arrivare alla **porta a trapezio** o allo sportello rasomuro.

Le porte **RASOMURO** sono realizzate da esperti artigiani, vengono prodotte su misura con materiali di prim'ordine e **FORNITE CON MANO DI FONDO SU AMBO I LATI.**

RASOMURO è l'unica porta a scomparsa con anta da spessore mm50 per offrire una maggiore robustezza alla vostra installazione.

RASOMURO A SPINGERE

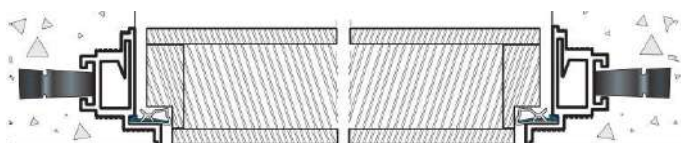

RASOMURO A TIRARE

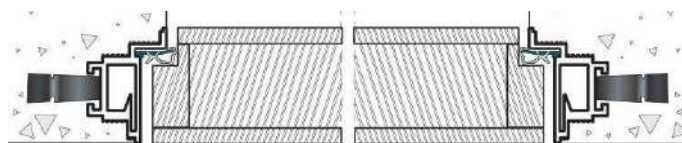

Le porte possono essere ordinate in quattro varianti:

1. **PORTA BATTENTE CLASSICA CON TRAVERSO SUPERIORE**
2. **SENZA TRAVERSO SUPERIORE**, per soluzioni **PAVIMENTO / SOFFITTO**
3. **LIBRO A SPINGERE**
4. **LIBRO A TIRARE**
5. **SPORTELLO MURO/PAVIMENTO**

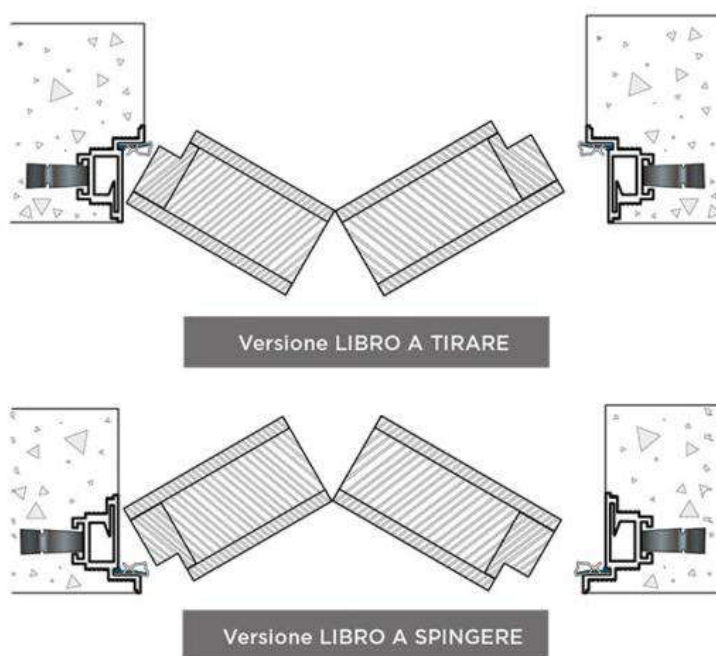
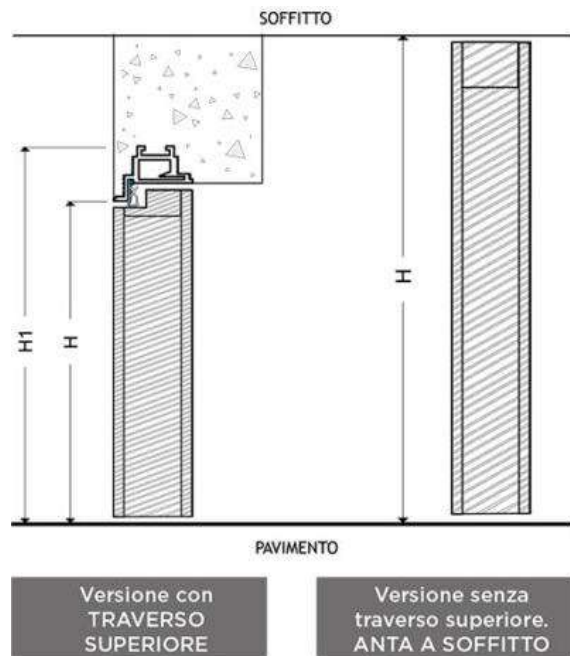

RASOMURO è fornita di 3 cerniere a scomparsa (AGB ECLIPSE) in finitura cromo satinata con regolazione su tre assi (verticale, orizzontale e pressione).

Le porte con altezza maggiore di cm 240 vengono fornite di 4 cerniere.

Le cerniere a regolazione completata nascondono la viteria con eleganti tappi in tinta.



In fase di ordine occorre tener presente che le porte **RASOMURO STANDARD** sono fornite con:

1. Anta in M.D.F. con mano di fondo BIANCO
 - Serratura magnetica montata
 - Foro Maniglia Predisposto
 - **FORO CHIAVE A RICHIESTA**
2. Telaio in alluminio anodizzato già assemblato pronto per l'eventuale verniciatura (applicare fissativo per alluminio)
3. Guarnizioni in gomma da applicare al telaio

DISPONIBILITA' PRONTA CONSEGNA					
RASOMURO STANDARD	ALTEZZA Cm210	Cm 70		Cm 80	
		DX	SX	DX	SX
		✓	✓	✓	✓

A seguire il vano da predisporre per l'alloggiamento della porta rasomuro

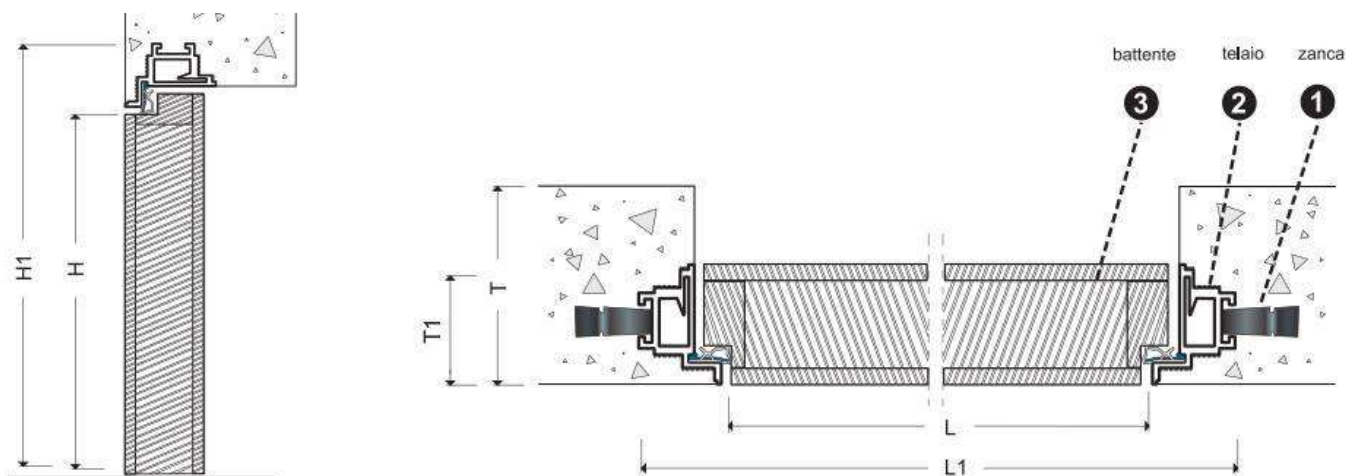

L	H	T	L1	H1	T1
larghezza luce netta	altezza luce netta	spessore muro	luce vano da predisporre	luce vano da predisporre	spessore telaio e anta
cm 60	cm 210	tutti	cm 69,5	cm 214,5	cm 5
cm 70	cm 210	tutti	cm 79,5	cm 214,5	cm 5
cm 80	cm 210	tutti	cm 89,5	cm 214,5	cm 5
cm 90	cm 210	tutti	cm 99,5	cm 214,5	cm 5

Il telaio di **alluminio estruso ANODIZZATO** è fornito montato di zanche per il montaggio in muratura

Nel kit di montaggio sono invece presenti le doppie squadrette regolabili per il montaggio su cartongesso, la garza per sigillare con gesso/intonaco, la guarnizione dopo la verniciatura e i copri cerniere.



Per un aspetto ancora più discreto è possibile mettere al posto della maniglia un pomolo retrattile abbinato ad una serratura a rullo/magnetico.

ZANCHE

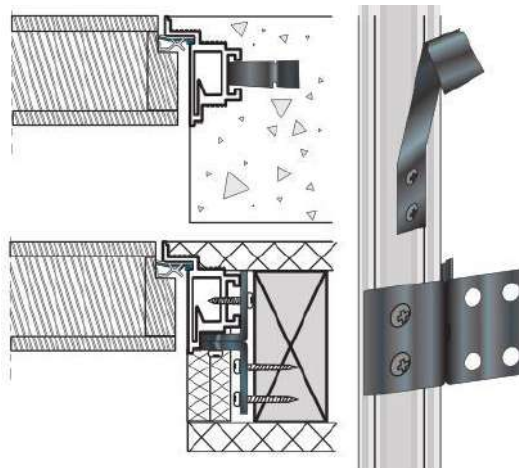

SQUADRETTE REGOLABILI

Modello M1-CS

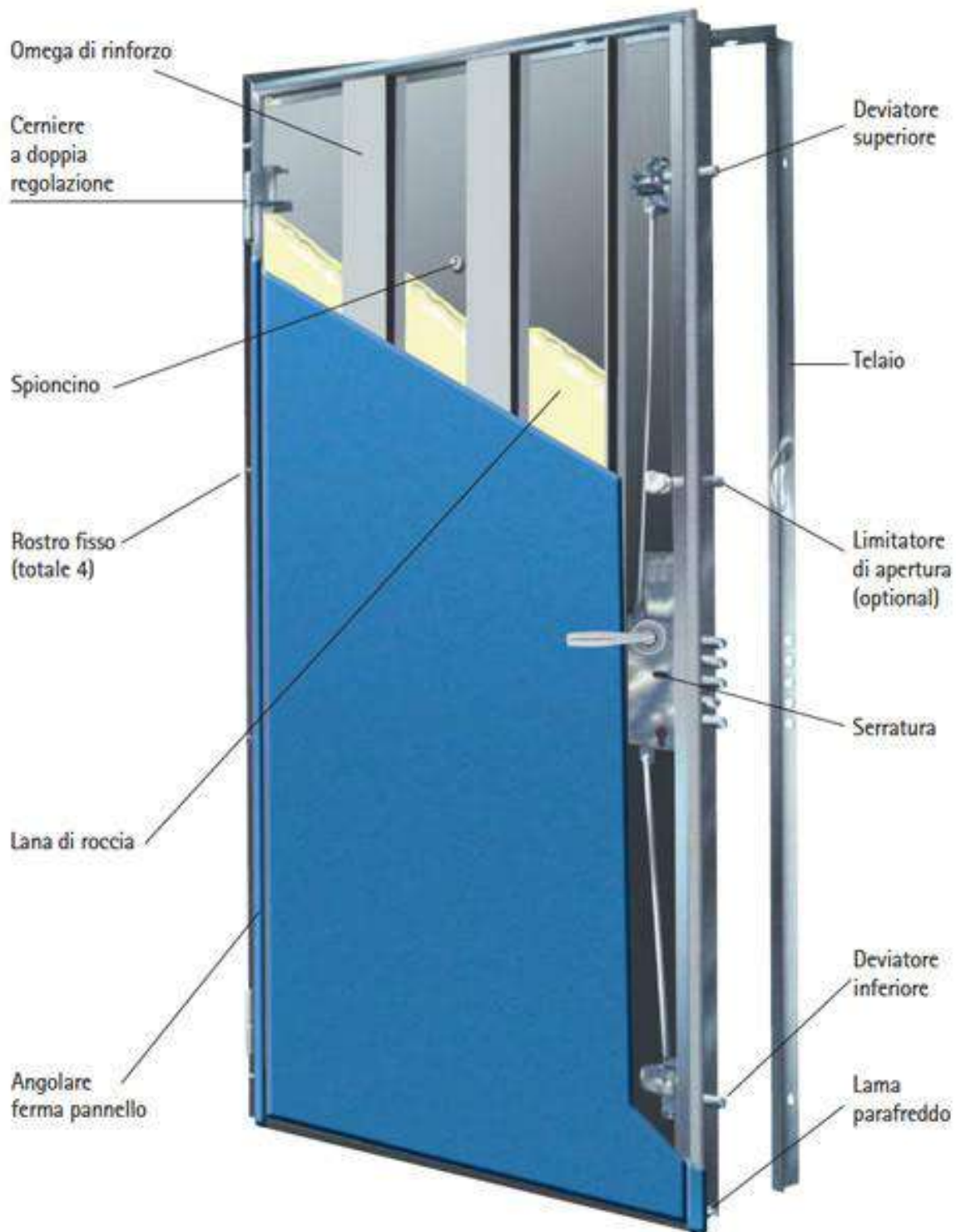

CERTIFICAZIONI

RESISTENZA ALL'EFFRAZIONE	CLASSE 3
PROVA ACUSTICA UNI EN ISO 10077/1- 140/3 ---717/1	38 DB
TRASMITTANZA TERMICA (con pannelli interno ed esterno da mm 7)	Ud = 1,4 W/m² K

CARATTERISTICHE

ANTA BATTENTE

Realizzato con monolamiera pressopiegata spess. 15/10 ed irrigidita da due omega di rinforzo strutturale.

Coibentazione con pannelli in **lana di roccia ad alto isolamento termo-acustico**; guarnizioni in gomma perimetrali sul battente inserite a pressione.

Quattro rostri fissi sul lato cerniera con tappi in plastica di finitura sul telaio.

Completo di **maniglie e kit accessori in finitura ottone lucido**; limitatore di apertura, spioncino, lama parafreddo.

Profili di battuta perimetrali color nero gofrato.

Due cerniere in acciaio Ø 20 mm con regolazione verticale ed orizzontale.

Sul lato interno delle porte rivestite sono montati angolari ferma-pannello in legno senza viti a vista.

Altezza della maniglia da terra: **cm 112**

Altezza dello spioncino da terra: **cm 150**

Peso del battente pannellato standard (mm 7): **Kg 95**

Telaio aperto T-A

In lamiera spess. mm 20/10 pressopiegata e sagomata a sezione aperta.

Verniciata con polveri epossidiche a forno di colore nero con finitura gofrata.

Fornito di guarnizioni in gomma per aderenza al muro.

Il falso-telaio ridotto (con zanche solo su richiesta) è più stretto per permettere la sua applicazione ad un falso-telaio in legno già esistente.

Serratura doppia chiusura

Serratura **Securemme** con cilindro di sicurezza a profilo europeo **K2** oppure **anti-bumping K5 consigliato per porte in classe 3 con** n° 5 chiavi + n° 1 chiave di cantiere e cilindro Yale di servizio con pomolo lato interno e con n° 3/5 chiavi.

Entrambi i cilindri sono forniti sempre in finitura cromo satinata.

(La chiave di cantiere viene disattivata quando si inserisce e viene girata nel cilindro di sicurezza una delle chiavi definitive contenute nel set sigillato).

Il PROTECTOR del cilindro di sicurezza (H std. mm 30), è realizzato con una lega ad alta resistenza e con la base allargata; è inserito in una piastra di rinforzo dello spessore 20/10 per impedire l'estrazione dal lato esterno.



DOBPIO CILINDRO EUROPEO



CERNIERA REGOLABILE SUI 2 ASSI



PROTECTOR

DISPONIBILITA' PRONTA CONSEGNA						
Tipo predisposto (senza rivestimenti)						
Altezza cm	Larghezza cm					
	80		84		89	
	DX	SX	DX	SX	DX	SX
209	✓	✓	✓	✓	✓	✓
200	✓	✓	✓	✓	✓	✓

SCHEMA e DETTAGLI TECNICI

A. Luce netta di passaggio	Largh. cm 80 - 84 - 89	Altezza cm 209 - 200
B fn Luce esterna falso-telaio <u>normale</u>	A + cm 13,5	A + cm 6,7
B fr Luce esterna falso-telaio <u>ridotto</u>	A + cm 9	A + cm 5
C. Luce massimo ingombro	A + cm 15	A + cm 7,5
D. Luce architettonica	A + cm 2,7	A + cm 1,5

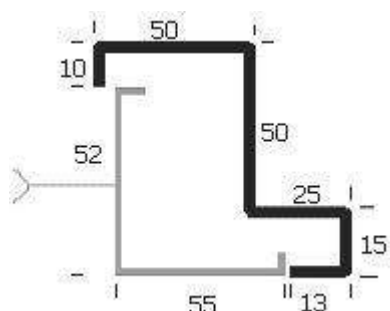
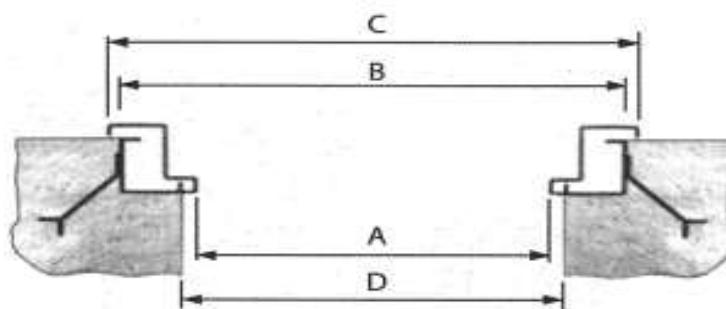
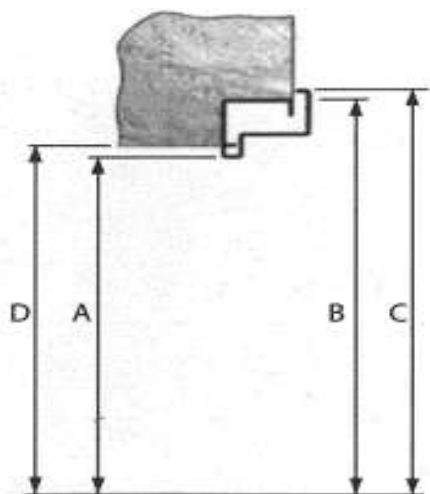

FALSO TELAIO NORMALE

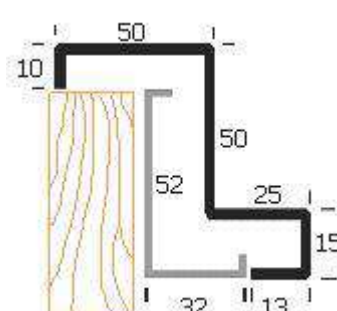

FALSO TELAIO RIDOTTO

In dotazione **cilindro di sicurezza** (in finitura cromo satinata) mm 35/50 -esterno/interno-
Idoneo per pannello esterno spess. fino a mm 16 e per pannello interno spess. fino a mm 10.

Sono disponibili su richiesta (in finitura cromo satinata):

- cilindro di sicurezza 35/60 -esterno/interno- per pannello esterno spess. fino a mm 16 e per pannello interno spess. fino a mm 20.
- cilindro di sicurezza 45/50 -esterno/interno- per pannello esterno spess. fino a mm 26 e per pannello interno spess. fino a mm 10. - ABBINARE PROTECTOR H da mm 40
- cilindro di sicurezza 40/60 -esterno/interno- per pannello esterno spess. fino a mm 26 e per pannello interno spess. fino a mm 20. - ABBINARE PROTECTOR H da mm 40 -

In dotazione **cilindro di servizio** (in finitura cromo satinata) mm 35/30+ -esterno/interno-
Idoneo per pannello esterno spess. fino a mm 9 e per pannello interno sp. fino a mm 30 (stiffa pomolo da tagliare a misura).

E' disponibile su richiesta (in finitura cromo satinata):

- cilindro di servizio mm 45/30+ -esterno/interno- con stiffa per pomolo lato interno è idoneo per pannello esterno spess. fino a mm 19 e per pannello interno spess. fino a mm 30.



Su richiesta: inserto svasato foro Yale in nylon nero (se l'inserto in dotazione resta a filo o leggermente sopra il cilindro di sicurezza o di servizio, è possibile recuperare circa 4 mm con l'inserto svasato)

PANNELLATURA PORTE BLINDATE

Oltre alla fornitura della porta predisposta (senza parti in legno) che l'artigiano può allestire a suo piacimento, possiamo realizzare in breve tempo il rivestimento dell'anta con varie tipologie di pannelli, alcuni dei quali in abbinamento alla finitura delle porte interne da noi vendute.

Disponendo a magazzino di vari tipi di pannelli in multistrati spess. mm 14 con incollaggio resistente all'esposizione agli agenti atmosferici e di pannelli M.D.F. tipo idrofugo, è possibile richiedere la lavorazione con pantografo nei 24 modelli disponibili (richiedete il catalogo) o anche con disegni e lavorazioni su richiesta. (vedi pag. 16)



Fase di lavorazione e rivestimento della porta blindata nel nostro laboratorio

PANNELLI PRONTI A MAGAZZINO PER LA PANNELLATURA (NON ADATTI AD UN UTILIZZO ESTERNO) spessore mm7

Serie in Legno Verniciato	Serie in Laminatino
TANGANICA ST2 tinta noce medio	BIANCO OPACO
TANGANICA ST3 tinta noce scuro	BIANCO LARES (matrix)
TANGANICA ST4 noce scuro venato	TANGANICA NATURALE
MOGANO NATURALE SM6	NOCE NAZIONALE

- Su Richiesta:** pannelli con decori delle porte in laminatino e delle porte Ferrerolegno

MATERIALE PER IMBOTTE

Materiale / Essenze / Colore	Lunghezza cm	Larghezza cm	Spessore mm
LISTA IMBOTTE Tanganica Tinta ST2/ST3/ Mogano SM6	217	11	30
COPRIFILI tipo ELLE 70x10+15;80x12+15 Tanganica Tinta ST2/ST3; Mogano Tinta SM6	225		

- Su Richiesta:** IMBOTTI e COPRIFILI per porte in laminatino e per porte Ferrerolegno

Su richiesta si realizzano inoltre:

- porte con esecuzione a tirare, porte ad arco, porte a due ante
- porte finestrate con vetri di sicurezza, sopraluce, fianchi-luce fissi
- porte con soglia in metallo mm 40x10 con copertura cromo satinata
- porte con rivestimento sul lato esterno con pannelli lisci o bugnati Aluform in alluminio, tinta unita o effetto legno
- porte con rivestimento sul lato esterno con pannelli in M.D.F. rivestito con pellicola in PVC tinta unita o effetto legno
- porte con telaio chiuso in tubolare
- porte con kit acustico + aria vento per **CERTIFICAZIONE CE** per porte all'esterno esposte ad agenti atmosferici
- porte con applicazione sul telaio del **RISCONTRO ELETTRICO** (in abbinamento richiedere il kit pomolo fisso per il lato esterno)



PANNELLI IN PVC PER BLINDATE

Il pannello in PVC per esterno viene creato su supporto HDF Idrofugo e rivestito con pellicole acriliche che garantiscono il mantenimento del colore anche per le porte esposte ai raggi ultravioletti (garanzia da 5 anni a 30 anni in base al colore).

I materiali utilizzati sono anche idonei per i luoghi soggetti a umidità e sbalzi di temperatura.



SPessori SUPPORTO IN H.D.F mm

7	9	12
---	---	----

La particolare lavorazione della pellicola che viene **RISVOLTATA SUI 4 LATI** garantisce la resistenza all'umidità.

Realizzabili per ogni tipo di porta blindata, con battute, a filo, rivestito o con finestrate. Non necessitano di manutenzione particolare.

Una gamma molto assortita di modelli e di colori consente di rendere unica la vostra porta d'ingresso..

Richiedete al vs. rappresentante la lista dei modelli disponibili e la mazzetta per la scelta del colore del PVC.

A seguire alcuni esempi delle frese utilizzate per la pantografatura dei pannelli.

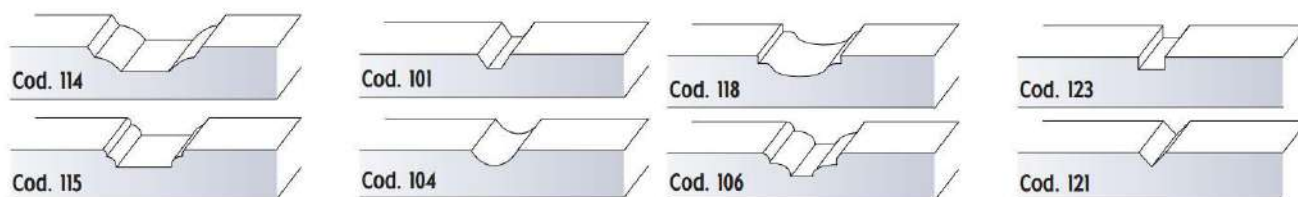

I pannelli vengono preparati su ordinazione



Disponibili a magazzino nelle principali essenze, impiallacciate di prima scelta negli spessori di
6/10, 8/10 (resinosi), 10/10, 15/10 (resinosi), 20/10



Continua la collaborazione tra Legnoforniture e *IDOOR, Signore porte*.

La vasta offerta di porte a magazzino di *IDOOR, Signore porte* e la nostra rete di distribuzione ci permettono di consegnare il vostro ordine nell'arco di tempo più breve possibile.

La scelta della porte si articola su svariate collezioni proposte per accogliere le richieste più svariate.

Richiedete al vs. rappresentante di fiducia i cataloghi e i campionari colori e rimanete aggiornati sulle e continue novità del mondo *IDOOR, Signore porte*.



IDOOR rappresenta la collezione più elegante, grazie alla ferramenta a scomparsa l'anta risulta complanare con il telaio e la serratura magnetica silenziosa garantisce il massimo comfort.

IDOOR è disponibile in svariate finiture e configurazioni, impossibile non trovare la porta adatta alle esigenze del vostro cliente.

La Famiglia **IDOOR**: *Matrix & Hi Tech, Incisa, Luce, Grafix, Alu, Push, Unica, One, Only*

Oltre a 17 decorativi in laminato di tendenza l'offerta si snoda tra differenti tipi di laccatura e diverse tipologie di ante vetrate.



NATURA materiali e decori all'avanguardia, un telaio dal design moderno abbinato alla oramai collaudata cerniera anuba e la serratura magnetica.

Queste le caratteristiche che hanno consacrato la serie **NATURA** come best seller.

NATURA LEVEL rappresenta l'evoluzione della serie NATURA e si differenzia dalla presenza di cerniere a scomparsa che donano alla porta una linea più pulita e rendono l'anta reversibile.





TECHNO - L'evoluzione del telaio raggio 3 squadrato, con profili da 85 e 65 mm in multistrato di compensato di pioppo. Pannello con battute, rivestito con materiale anti graffio. L'armonia e la complicità tra anta e telaio fanno della TECHNO una porta da guardare. La sostanza nelle cerniere a vista e serratura meccanica con scrocco silenzioso per la massima efficienza.



CLASSICA - Ergonomica e tondeggiante con telaio e coprifili tondi in MDF e multistrato di compensato. Il giusto compromesso tra anta e telaio per la porta tradizionale con l'aggiunta delle cerniere a vista e la serratura meccanica con scrocco silenzioso.



QUADRA - la porta base.. ma solo nel prezzo. Telaio raggio 3 squadrato con profili da 85 e 65 mm in MDF. Pannello con battute, cerniere a vista e la serratura meccanica con scrocco silenzioso sulle finiture base e magnetica sulle finiture MATRIX.

Legnoforniture ha scelto di tenere a magazzino in pronta consegna le porte della collezione QUADRA in colore bianco opaco in tutte le varianti qui riportate.

DISPONIBILITA' PRONTA CONSEGNA												
Collezione Quadra	Porte battenti H cm 210, telaio cm 10,5											
	cm 60		cm 65		cm 70		cm 75		cm 80		cm 90	
	DX	SX	DX	SX	DX	SX	DX	SX	DX	SX	DX	SX
	✓	✓	✓	✓	✓	✓	✓	✓	✓	✓	✓	✓
Colore BIANCO OPACO	Porte Scorrevoli interno muro H cm 210, telaio cm 10,7											
	cm 70				cm 80				cm 90			
	✓				✓				✓			
Ferramenta CROMO SATINATO												

FERRERO LEGGNO DESIGN TO BE OPEN

FerreroLegno lavora per il futuro da oltre sessant'anni, da quando come semplice laboratorio artigianale progettava porte all'avanguardia. Ora come 60 anni fa affianca alla costante ricerca della qualità artigianale la matematica precisione della tecnologia.



CON FERREROLEGNO E' IMPOSSIBILE NON TROVARE CIO' CHE SI DESIDERA!



Scegli tra la molteplici varianti la tua porta preferita e crea l'abbinamento tra ante e telaio fino a trovare la soluzione adatta a te.

Legni pregiati, laccature curate al dettaglio, finiture ricercate e carte melaminiche all'avanguardia.

scenario

NON SOLO PORTE INTERNE
Sistemi modulari di pareti vetrate

FerreroLegno eleva all'ennesima potenza l'idea di porta scorrevole proponendo veri e propri sistemi di pareti modulari vetrate o in essenza pregiata.



MANIGLIE PER PORTE E SERRAMENTI

Legnoforniture propone una selezione di maniglie per porte interne e per serramento (versione DK). Tutte le maniglie sono disponibili in finitura Cromo Satinato



MIKI G

Disponibile anche in finitura Ottone



SHELBY



FENIX



ENGEL



HOLIDAY



H5



ROSETTA YALE TONDA



ROSETTA YALE QUADRA



NOTTOLINO TONDO

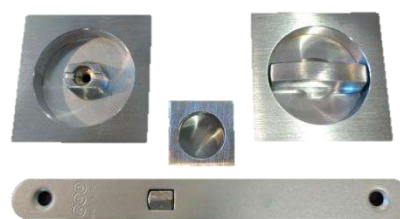

NOTTOLINO QUADRO

SPINE IN LEGNO



Su richiesta vengono fornite spine in legno in **barre da 1m** oppure **tagliate a misura** su richiesta cliente.

Le spine sono vendute in sacchi da kg 20.

Diametro disponibile mm							
6	8	10	12	14	16	18	20

BORDI IN LEGNO



Tipi disponibili a magazzino:

BORDI IN LEGNO (supportato) Spessore 6/10

Essenza	PREINCOLLATO (FIX)			NORMALE			
	Altezza mm->	25	35	50	25	35	50
TANGANICA		✓	✓	✓	✓	✓	✓
ROVERE		✓	✓	✓	✓	✓	✓
PINO					✓	✓	
CASTAGNO					✓	✓	
CILIEGIO					✓	✓	
NOCE BIONDO					✓	✓	
FAGGIO					✓	✓	

BORDI IN LEGNO (supportato) Spessore 10/10 NORMALE

Altezza mm->	25	30	35	50
TANGANICA 10/10	✓	✓	✓	
ROVERE 10/10	✓	✓	✓	✓
ABETE 10/10	✓		✓	
FRASSINO 10/10	✓	✓		
LARICE 10/10	✓			
ABETE EVAPORATO 10/10	✓		✓	

Su richiesta: bordi con altezze e spessori diversi o altre essenze (salvo accettazione per quantitativi)

BORDI EFFETTO MASSELLO

Legnoforniture presenta il nuovo bordo di testa ad **EFFETTO MASSICCIO** realizzato in ROVERE con **spessore 15/10** e strutturato con un supporto classico con applicate sezioni perpendicolari di tranciato sezionato perpendicolarmente.



Il risultato è un effetto che dona l'immagine del vero legno massiccio

BORDO EFFETTO MASSICCIO (Supportato) Spessore 15/10

Essenza	Altezza mm	
ROVERE	35	50



Tipi disponibili a magazzino:

BORDI IN ABS 6/10 NORMALE			
Altezza mm->	25	30	35
BIANCO	✓	✓	✓
BORDO PER LACCATURA	✓	✓	✓

BORDI IN ABS 10/10 NORMALE				
Altezza mm->	25	30	35	55
BIANCO	✓	✓	✓	✓
MAGNOLIA	✓	✓		
GRIGIO	✓	✓		
NERO	✓			
ROVERE NODI	✓	✓		
ABETE MONTANO ①	✓①	✓		

① ALTEZZA 23 mm

BORDI IN ABS 20/10 NORMALE			
Altezza mm->	25	30	35
BIANCO	✓	✓	✓

Su richiesta: bordi con altezze e spessori diversi o altri decorativi (salvo accettazione per quantitativi)

BORDI IN LAMINATINO 4/10



Tipi disponibili a magazzino:

BORDI IN LAMINATINO Spessore 4/10							
Essenza	PREINCOLLATO (FIX)			NORMALE			
Altezza mm->	25	35	50	25	30	35	50
BIANCO	✓	✓	✓	✓	✓	✓	✓

Su richiesta: bordi con altezze e spessori diversi o altri decorativi (salvo accettazione per quantitativi)

SEDIE E TAVOLI



Su richiesta vengono forniti sedie e tavoli in vari modelli, essenze e tinte. È possibile ordinare anche sedie grezze.

Richiedete e consultate i cataloghi dedicati

RETI PER LETTI – MATERASSI - GUANCIALI



Su richiesta vengono forniti:

- reti per letti in vari tipi e modelli
- reti per divano letto fissi o estraibili
- elementi per mobili letto ad apertura verticale ed orizzontale
- materassi a molle, in lattice o in memory foam

Richiedete e consultate i cataloghi dedicati

A series of horizontal dotted lines for writing notes.